

**mocopi**nus

LIVING. WOOD. IDEAS.

FAÇADES



## DES FAÇADES DE CARACTÈRE.

Bardage en bois massif.



reddot award 2019  
winner



Variant | KSP 10 hf | Douglason, 26 x 122 mm + Alpalame | CHR 10 hf | Larixon, 19 x 122 mm + Alpalame | CHR 10 hf | Alpincolor<sup>10</sup>, 19 x 122 mm

## METTEZ DU BOIS DANS VOTRE VIE. 04

## ESSENCES 08

## PROFILÉS

**CHR, RHO, KSP** 10  
Des profils spécifiquement étudiés.

**PAR, PAK, RHO SOLO / DUO** 12  
Le claire-voie et faux claire-voie, un design moderne.

**APR, RND, RHF** 14  
Forme simple, mettant l'accent sur l'architecture.

**R3D** 16  
La façade rythmée – Puissante. Dynamique.

<b>FINITIONS</b>	
<b>Embellir le bois</b> Une finition professionnelle pour le meilleur de la nature.	18
<b>PREMIUM Lignucolor<sup>23</sup> / Woodcolor<sup>23</sup></b> Couvrant. Protecteur. Beau.	20
<b>PREMIUM Lignugrav<sup>23</sup></b> Couvrant. Protecteur. Beau.	22
<b>PREMIUM Lignuantix<sup>32</sup></b> Des nuances variées.	24
<b>PREMIUM Alpincolor<sup>10</sup> / Alpingrav<sup>10</sup> / Alpinova<sup>10</sup> / X-TRA Alpinline<sup>10</sup></b> L'apparence du grisaillement naturel.	26
<b>PREMIUM Mattgrav<sup>10</sup> / Mattnova<sup>10</sup></b> Les saturateurs donnent le ton.	30
<b>SPECIAL Mattgrav<sup>10</sup></b> La maîtrise du grisaillement, avec KEIM Lignosil®-Verano.	32
<b>SPECIAL Corline<sup>20</sup></b> Des façades avec finition effet rouille.	34
<b>SPECIAL Durline / Durcolor</b> Protection et design.	36
<b>SPECIAL Carboris</b> Le bardage en bois brûlé selon la technique 焼き杉 – Yakisugi.	38
<b>SPECIAL Carboset<sup>10</sup></b> Bois brûlé, rebrossé avec lasure de finition couleur noyer, pour l'extérieur.	40
<b>SPECIAL Flam / Flamon / Flamtec</b> Bois flammée pour l'extérieur.	42
<b>SPECIAL Carboline</b> Un contraste marquant grâce à une carbonisation partielle.	44
<b>CLASSIC</b> Le bois sans finition.	46

## SYSTÈMES COMPLETS

**PINUMONT : Fort comme la nature.**  
Créations en trois dimensions.

**PINUFIX : Le bardage à clip**  
La fascination de Pinufix.

## COMPLÉMENTS POUR VOTRE MAISON

Sous-toiture. 62

Profils d'angle et accessoires. 66

## FINITIONS ET PEINTURES 68

## INFORMATIONS PRODUITS 72

## GAMME DE PRODUITS 83

Première de couverture :  
Claire-voie | PAR 00 | Carboset<sup>10</sup>, 27,5 x 68 mm

# MOCOPINUS. LE BOIS DANS TOUTE SA BEAUTÉ.

Un matériau traditionnel d'avenir.

**Le bois, le plus naturel de tous les matériaux, nous fascine aujourd'hui plus que jamais. L'atmosphère qui en émane, mais aussi ses excellentes propriétés techniques ainsi que son parfait bilan écologique sont convaincants. L'utilisation de cette matière première renouvelable qu'est le bois permet d'améliorer un bilan écologique. Utiliser le bois, cela signifie épargner les ressources et lutter contre le changement climatique.**

MOCOPINUS, une des principales raboteries industrielles en Allemagne, utilise exclusivement des bois issus d'exploitations forestières durables, bien entendu certifiées PEFC ou FSC®.

Pour garantir une sécurité et une fiabilité absolue lors de l'utilisation de nos produits, il va de soi que ceux-ci répondent à toutes les directives internationales en matière de construction. En Allemagne, MOCOPINUS est la première raboterie industrielle à avoir mis en œuvre toutes les normes européennes s'appliquant aux produits pour le bois.

Nous veillons à ce que la finition des profils en bois massif s'effectue dans des procédés particulièrement respectueux de l'environnement. Aux vues de la philosophie profondément écologique guidant l'entreprise dans toutes ses activités de production, MOCOPINUS est la première raboterie d'Europe à avoir reçu la certification EMAS de management environnemental vérifié.

MOCOPINUS.  
UNE ENTREPRISE DURABLE

LE LEADER DES FABRICANTS  
DE BOIS DE QUALITÉ

DEPUIS 1865

CONCEPTION ET RÉALISATION  
DE NOS PRODUITS DE FINITION

PROCESSUS DE HAUTE  
TECHNOLOGIE

Variant | KSP 10 hf | Lignucolor<sup>23</sup>, gris souris, 26 x 125 mm

▶ MADE IN GERMANY



Voir page 77 pour de plus amples informations sur nos certifications.



PINUMONT Alpinova<sup>10</sup> | „Grande vague“

# BOIS – PROFIL – FINITION – SYSTÈME.

Parfaitement conçu sur un support de grande valeur.

## **MOCOPINUS pense globalement :**

- À chaque utilisation une essence aux propriétés idéales, transformée en profils, à l'aspect et aux fonctions optimisés.
- Avec une finition appliquée en usine au moyen de procédés qui ont fait leurs preuves.

### LE BOIS



Le bois, matériau naturel pur et de grande valeur, est au cœur des produits MOCOPINUS. Nous utilisons principalement des résineux à croissance lente en provenance de pays nordiques, tous issus d'exploitations forestières durables.

### LE PROFIL



Qu'ils soient classiques ou plus techniques, nos profilés en bois massif vous permettent d'imprimer d'emblée votre style personnel. L'esthétique n'est cependant pas la seule à faire la différence, les multiples profilés ont aussi leurs atouts spécifiques.

### LA FINITION



Les finitions et peintures de qualité supérieure, issues de notre propre fabrication, donnent au bois la protection qui garantit le maintien de sa valeur dans le temps. C'est en usine que les profils reçoivent le traitement de finition souhaité. Ainsi, les profils finis que nous vous livrons sont prêts à la pose immédiate.

### LE SYSTÈME

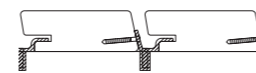

Le système complet Pinufix associe des profils à des clips de montage brevetés et une ossature adéquate pour donner un dispositif architectural d'une simplicité sans pareille. Avec Pinumont, MOCOPINUS vous permet de puiser dans la diversité de votre propre créativité, à partir d'un seul et même système.



Claire-voie | PAR 20 | Laritec, 27 x 64 mm

## DES BOIS DE CARACTÈRE.

Des personnalités naturelles, uniques en leur genre.

### PICEA



#### L'ÉPICÉA DU NORD

Les nœuds de petite taille sont typiques de l'épicéa du nord. Ce bois clair à la structure bien visible présente des cernes de croissance resserrés et est facile à travailler. Cette essence très appréciée est ainsi à la base de nombreux produits de bardages avec une finition d'usine.

### LARIX



#### LE MÉLÈZE DE SIBÉRIE FSC®

Sa croissance exceptionnellement lente confère par nature au mélèze de Sibérie une résistance particulièrement grande. Sa structure très fine, ses nœuds et son magnifique aspect allant du brun-rougeâtre au blanc-jaunâtre en font un bois convenant particulièrement à une mise en œuvre sans aucun traitement ou avec une finition de prégrainement.

### DOUGLAS



#### LE DOUGLAS D'EUROPE

De larges cernes et des nœuds bien visibles confèrent au Douglas son aspect caractéristique. Ce bois brun-rougeâtre possède une grande résistance naturelle et est de ce fait disponible sans traitement. Le Douglas devient de plus en plus dur au fil des années.

### CEDAR



#### LE RED CEDAR

De couleur beige à rougeâtre et très peu noueux, le Red Cedar est une essence résistante et d'une grande stabilité pouvant se mettre en œuvre à l'état naturel. Ce résineux d'Amérique du Nord se distingue en outre par son odeur aromatique et ses teintes chamarrées.

### PINUS



#### LE PIN DU NORD

Le bois de couleur blanc-jaunâtre à brun-rougeâtre du pin du nord présente des nœuds plus importants que ceux de l'épicéa. Ceux-ci sont très marquants et lui donnent un bel aspect coloré et structuré. Le pin fait partie des résineux moyennement durs pouvant être posé en bardage après imprégnation en autoclave.

## DES PROFILS SPÉCIFIQUEMENT ÉTUDIÉS.

CHR, RHO, KSP

Les profilés CHR (Alpalame), RHO et KSP (Variant) confèrent à la façade de votre maison une élégance bien marquée et sont en outre très résistants aux intempéries. Leur profil à rainure et languette assure une protection optimale du bois par évacuation de l'eau de pluie. S'y ajoutent des arêtes légèrement arrondies, base parfaite pour un traitement de surface de très grande longévité puisque, évitant le dégarnissage des arêtes, le bois peut être recouvert d'une finition d'épaisseur homogène. La rainure de clouage est positionnée de manière à ce que l'élément de fixation soit dissimulé par le profilé suivant. On obtient ainsi un bel aspect homogène de la façade et une bonne protection du point de fixation.

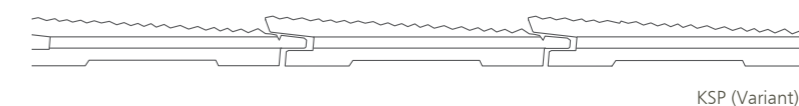
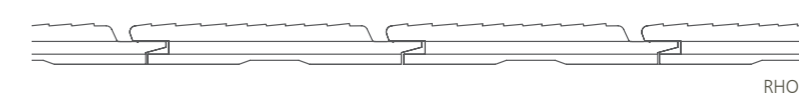
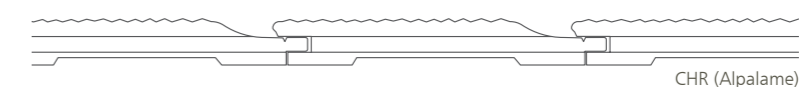

Vous trouverez le nuancier à partir de la page 20.



Variant | KSP 10 hf | Lignucolor<sup>23</sup>, rouge rubis, 26 x 125 mm



Alpalame | CHR 11 hf | Lignucolor<sup>23</sup>, gris clair, 19 x 120 mm



Profil RHO | RHO 21 hf | Lignugrav<sup>23</sup>, blanc, 19 x 125 mm

Les profilés KSP, CHR et RHO assurent par leur conception la meilleure protection de votre bâtiment.

## LE CLAIRE-VOIE ET FAUX CLAIRE-VOIE, UN DESIGN MODERNE.

PAK, PAR, RHO SOLO/DUO

Des lames à claire-voie confèrent à votre façade un visage particulièrement élégant et stylé. Le profil PAK (Claire-voie) est à arêtes vives, tandis que le PAR (Claire-voie) possède des arêtes arrondies. Chaque façade obtient ainsi son look personnalisé. Comme il s'agit d'un bardage à claire-voie, un film pare-pluie résistant aux UV doit être posé derrière l'ossature afin d'assurer l'étanchéité du bâtiment.

L'apparence moderne du faux claire-voie RHO (Rhomb) est générée par une rainure particulièrement profonde. Les rainures et languettes d'assemblage absorbent les variations dimensionnelles et assurent une bonne cohésion des profilés.



PAK (A30), (Claire-voie, arêtes vives, chanfreiné à 30°)



PAR (A15), (Claire-voie, arêtes arrondies, chanfreiné à 15°)



RHO (Rhomb) duo, Faux claire-voie



RHO/FAS Solo (Rhomb) chanfreiné en face arrière, Faux claire-voie

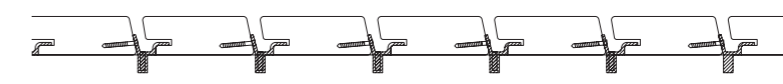

PINUFIX PAR (Claire-voie)



Claire-voie | PAR 00 (A15) | Larix, 27 x 68 mm



Rhomb Duo | RHO 00 d | Durline, marron, 27 x 122 mm



Claire-voie | PAK 00 (A30)  
Larix, 21 x 68 mm

Réalisation de façades de style. Bardages à claire-voie et profilés RHO Duo confèrent à votre maison une touche de grande modernité.

## FORME SIMPLE METTANT L'ACCENT SUR L'ARCHITECTURE.

APR, RND, RHF

L'assemblage des profilés à rainure et languette APR (A 10 F) et RHF crée une rainure conférant à la façade un effet linéaire. Une apparence analogue est obtenue avec le profilé RND lequel, contrairement au contour clairement marqué de l'APR et RHF, dessine toutefois une rainure nettement plus douce.

La forme de ces profilés en bois massif MOCOPINUS, permet de souligner l'architecture du bâtiment. Elle accentue le caractère naturel du matériau et met en valeur sa beauté particulière.

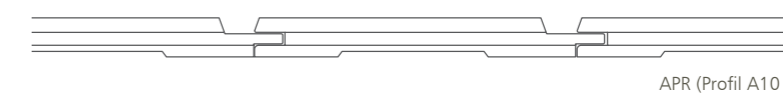

APR (Profil A10 F)



APR 21 (A15, U0)

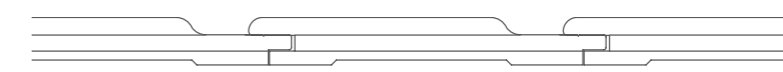

Profil RND



RHF 01



RHF 41



Profil RND | RND 21 hf | Alpingrav<sup>10</sup>, 21 x 122 mm



Profil RND | RND 11 hf | Alpincolor<sup>10</sup>, 21 x 122 mm



Profil A10 F | APR 01 fe  
Larix, 21 x 180 mm

APR et RND soulignent les formes du bâtiment et le naturel du bois.



# LA FAÇADE RYTHMÉE – PUISSANTE. DYNAMIQUE.

## R3D

La personnalité d'une maison est donnée par la façade. Tirez donc parti des nouvelles et innombrables possibilités qu'offrent les profilés R3D, pour une architecture créative et individuelle.

Combinez les profilés, finitions et épaisseurs afin de composer votre rythme. La façade répond à votre style. De vastes surfaces deviennent vivantes. Créez une interaction passionnante entre diverses parties du bâtiment ou de la façade. La pose verticale donne de la hauteur. Les variations d'épaisseur des profilés dessinent un relief intéressant, renforcé encore par l'effet ombre-lumière. Ces variations, à la disposition des architectes, enrichissent d'un ton la réalisation de vos façades, elles sont uniques!

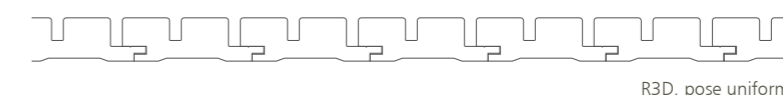

R3D, pose uniforme



R3D, pose en série



R3D, pose au hasard



R3D 00 1n hf + R3D 00 3n hf | Larix, 27 et 44 x 120 mm



pose uniforme

R3D 00 1n hf | Alpinline<sup>10</sup>,  
44 x 120 mm



pose en série

R3D 00 3n hf + R3D 00 1n hf  
Alpinline<sup>10</sup>, 27 x 120 mm



pose au hasard

R3D 00 1n hf | Alpinline<sup>10</sup>,  
27 et 44 x 120 mm

Retrouvez nos échantillons de profilés en bois massif avec ou sans finition :

[www.mocopinus-shop.com](http://www.mocopinus-shop.com)

► ÉCHANTILLONS





Variant | KSP 11 hf | Lignucolor<sup>23</sup>, rouge rubis, 26 x 125 mm

## EMBELLIR LE BOIS.

Une finition professionnelle pour le meilleur de la nature.

**Le choix du traitement adapté au bois dépend particulièrement de l'essence et des intempéries auxquelles le bois est exposé. Compte tenu de ce critère important, MOCOPINUS propose une multitude de possibilités attrayantes de protection et de mise en valeur de votre bardage.**

### PREMIUM

STRUCTURE & FINITION

Les surfaces de sciage fin ou brossées des produits Premium améliorent la tenue de la finition sur les profils et assurent ainsi une excellente adhérence du **produit de traitement de surface**. Comme les profilés finis sont prêts à la pose et disposent ainsi de la meilleure protection possible, nous vous accordons une garantie allant jusqu'à dix ans.

#### Produits

Lignucolor<sup>23</sup> Alpincolor<sup>10</sup>  
Lignugrav<sup>23</sup> Alpingrav<sup>10</sup>  
Lignuantix<sup>32</sup> Alpinova<sup>10</sup>  
Woodcolor<sup>23</sup>  
Mattgrav<sup>10</sup>  
Mattnova<sup>10</sup>

### X-TRA

RABOTÉ & FINITION

Les produits rabotés revêtus de **peinture couvrante, de vernis transparent ou de lasure transparente** sont destinés aux espaces protégés de par leur conception, par exemple en sous-toiture. Ils sont finis en usine, prêts à poser et assurent pour ces applications une fonction de protection optimale.

#### Produits

Lignuline<sup>10,11,21</sup>  
Alpinline<sup>10</sup>  
Woodline<sup>11,21</sup>  
Mattline<sup>10</sup>

### SPECIAL

PROTECTION & APPARENCE

Grâce au traitement thermique effectué à 212°C, les profilés Corline et Mattgrav bénéficient d'une protection efficace. Dans la gamme Durline et Durcolor, **l'imprégnation en autoclave** allie l'apparence du bois à une grande durabilité. Nos bois brûlés se distinguent par leur apparence extravagante. La combustion contrôlée des surfaces crée un parement carbonisé qui offre une multitude d'aspects selon les structures et le grain des bois.

#### Produits

Mattgrav<sup>10</sup> Carbofet<sup>10</sup>  
Corline<sup>20</sup> Flam/Flamon/  
Durline Flamtec  
Durcolor Carboline  
Carboris

### CLASSIC

NATUREL & PUR

Les profilés de façade en Red Cedar, Douglas, mélèze, épicéa et sapin sont **aussi disponibles sans finition d'usine**, avec différents états de surface : scié fin, raboté ou brossé. En extérieur, ces produits doivent faire l'objet d'un traitement ou d'une finition en rapport avec la classe d'emploi attendue.

#### Produits

Cedar Laritec  
Douglas Picea  
Douglason Piceon  
Larix Piceatec  
Larixon Abion

Pour la nomenclature des produits MOCOPINUS, voir page 74.

## PREMIUM Lignucolor<sup>23</sup>/Woodcolor<sup>23</sup>

Le bois en couleur – beauté et protection.

Les profilés MOCOPINUS Lignucolor<sup>23</sup> et Woodcolor<sup>23</sup> sont finis en usine avec une double couche de peinture. Ils bénéficient d'un traitement de surface qui assure une protection efficace du bois. La peinture est appliquée par un procédé sous vide ménageant l'environnement, fonctionnant avec précision et garantissant un haut niveau de qualité.

Pour le traitement Premium, les profilés sont d'abord sciés fin et brossés. Ils peuvent ainsi absorber une quantité plus importante de peinture, ce qui accroît la protection. En outre les rayons UV se réfractent davantage sur cette surface sciée fin, ce qui favorise encore la durabilité. Dans le cas des profilés Lignucolor<sup>23</sup> une garantie allant jusqu'à 10 ans est ainsi possible.

Woodcolor<sup>23</sup> se distingue par son image caractéristique du bois, le veinage naturel restant bien apparent. Son revêtement vous offre de nouvelles optiques ainsi qu'une protection optimale.



### COLORIS STANDARD pour Lignucolor<sup>23</sup>

10 ans de GARANTIE

F-0007 blanc	F-0041 blanc perle	F-0018 bleu glacier	F-0038 gris bleu	F-0030 bleu pigeon	F-RAL 8001 brun terre de Sienne
F-0003 gris clair	F-RAL 7005 gris souris	F-0021 beige pastel	F-1276 jaune pastel	F-RAL 8028 brun terre	F-RAL 8016 brun acajou
F-RAL 7012 gris basalte	F-RAL 7024 gris graphite	F-RAL 7016 gris anthracite	F-RAL 3003 rouge rubis	F-0027 rouge scandinave	F-RAL 9005 noir foncé

### COLORIS STANDARD DES MÉTALLISÉS pour Lignucolor<sup>23</sup>

10 ans de GARANTIE



F-3388 bronze	F-3386 diamant	F-3384 or
F-3239 onyx	F-3387 zéolite	

### COLORIS STANDARD pour Woodcolor<sup>23</sup>

F-1826 chêne clair	F-1827 chêne foncé
F-1828 merisier	

#### PREMIUM

Lignucolor<sup>23</sup> scié fin, revêtement : 2 couches de peinture, anti-UV, anti-moisissures

Essence	Épaisseur en mm	Largeur hors tout en mm	Largeur utile en mm	Longueurs en m*	Rainé en bout	Coloris
 CHR 11 hf   scié fin (Alpalame)	Épicéa du Nord	19	145	120	4,15	● Tous coloris standard
 KSP 11 hf   scié fin (Variant)	Épicéa du Nord	26	145	125	4,45	● Tous coloris standard

#### PREMIUM

Woodcolor<sup>23</sup> scié fin, revêtement : 2 couches de peinture, anti-UV, anti-moisissures

Essence	Épaisseur en mm	Largeur hors tout en mm	Largeur utile en mm	Longueurs en m*	Rainé en bout	Coloris
 CHR 11 hf   scié fin (Alpalame)	Épicéa du Nord	19	145	120	4,15	● F-1826 chêne F-1827 chêne foncé F-1828 merisier

\*selon disponibilité

## PREMIUM Lignugrav<sup>23</sup>

Couvrant. Protecteur. Beau.

**Les produits MOCOPINUS Lignugrav<sup>23</sup>, finis en usine, sont proposés en 6 coloris standard. Leur revêtement peinture couvrant est appliqué par un procédé sous vide ménageant l'environnement, fonctionnant avec précision et garantissant un haut niveau de qualité.**

La finition Lignugrav<sup>23</sup> est constituée d'un anti-moisissures, d'un anti-UV et d'une double couche de peinture, assurant une protection efficace du bois.

Avant l'application de ce traitement Lignugrav<sup>23</sup> Premium les profilés sont rabotés puis brossés intensivement, créant ainsi une surface "ondulée" avec une structure du bois bien apparente (voir page 58). Pour ces profilés nous vous offrons une garantie allant jusqu'à 10 ans.

Profil RHO | RHO 21 hf | Lignugrav<sup>23</sup>, blanc, 19 x 125 mm

### COLORIS STANDARD pour Lignugrav<sup>23</sup>

					
F-0007 blanc	F-0041 blanc perle	F-0021 beige pastel	F-0003 gris clair	F-RAL 7012 gris basalte	F-RAL 7024 gris graphite

10 ans de  
GARANTIE

De nombreux autres  
coloris sur demande.



**PREMIUM** Lignugrav<sup>23</sup> brosse, revêtement : 2 couches de peinture, anti-UV, anti-moisissures

Essence	Épaisseur en mm	Largeur hors tout en mm	Largeur utile en mm	Longueurs en m*	Rainé en bout	Coloris
RHO 21 hf   brosse	Épicéa du Nord	19	145	125	4,15	Tous coloris standard

\*selon disponibilité



RHF 41 fe hf | Lignuantix<sup>32</sup>, gris anthracite/gris basalte, Épicéa du Nord, 21 x 177 mm

## PREMIUM Lignuantix<sup>32</sup>

Des nuances variées.

L'apparence d'un revêtement de façade est essentiellement définie par sa structure et sa couleur. La combinaison de la bonne surface avec la bonne teinte joue ainsi un rôle clé. Les produits Lignuantix<sup>32</sup> confèrent des nuances multiples à vos façades. Les diverses teintes soulignent l'élégance des bâtiments ; elles permettent aux différents composants de se dévoiler et elles créent des contrastes saisissants. Que l'on recherche un style classique et élégant, ou un style moderne et innovant, ces profilés bicolores donnent à chaque bâtiment une apparence unique.

Les profilés Lignuantix<sup>32</sup> se distinguent par la combinaison harmonieuse de deux teintes, appliquées sur une surface éclatée. Ce mariage parfait des couleurs souligne les traits de chaque bâtiment : grâce aux nuances nées de cette association, la façade est dotée d'une structure vivante, un jeu d'ombres et de lumières sublime le bâtiment et un charme incomparable s'en dégage. Le profilé bicolore bénéficie d'un revêtement résistant et d'une protection efficace, grâce à un traitement anti-moisissures et à l'application de trois couches de peinture.

PREMIUM

Lignuantix<sup>32</sup> éclaté, revêtement : 3 couches de peinture, anti-moisissures

Essence	Épaisseur en mm	Largeur hors tout en mm	Largeur utile en mm	Longueurs en m*	Rainé en bout	Coloris
RHF 41 fe hf	Épicéa du Nord	21	196	177	3,85	Tous coloris standard

\*selon disponibilité

### COLORIS STANDARD pour Lignuantix<sup>32</sup>

F-RAL 7016 gris anthracite / F-RAL 7012 gris basalte	F-0007 blanc / F-RAL 7035 gris lumière	F-RAL 8017 brun chocolat / F-8016 brun acajou
---	---	--



RHF 41 fe hf | Lignuantix<sup>32</sup>, gris anthracite/gris basalte, Épicéa du Nord, 21 x 177 mm



## PREMIUM Alpincolor<sup>10</sup>/Alpingrav<sup>10</sup>/ Alpinova<sup>10</sup>, X-TRA Alpinline<sup>10</sup>

L'apparence du grisaillement naturel.

**Sous l'effet des UV et des intempéries, le bois non traité acquiert au fil du temps une patine naturelle grise. Dans le cas des gammes Alpincolor<sup>10</sup> (scié fin), Alpingrav<sup>10</sup> (brossé), Alpinova<sup>10</sup> (micro-strié) et Alpinline<sup>10</sup> (raboté) traitées en usine, ce processus de grisaillement a été anticipé. Cette finition innovante vous permet de sauter l'étape de grisaillement naturel de votre façade bois et d'obtenir dès le premier jour un aspect proche de la patine naturelle et ceci de façon homogène.**

Les profilés de finition Alpincolor<sup>10</sup> Premium finis en usine sont aussi disponibles dans le système complet Pinufix (pages 56-61).

En effet, contrairement au grisaillement naturel qui peut varier fortement suivant les différentes zones d'exposition de la façade au soleil et aux intempéries, vous obtenez une apparence homogène et soignée de couleur gris argenté. L'application en usine de la finition de prégrisaillement assure ainsi dès le départ un bel aspect naturel et homogène à votre façade.

R3D 00 1n hf + R3D 00 3n hf | Alpinline<sup>10</sup>, 27 et 44 x 120 mm

© Ott Architekten Partnerschaft mbB



Claire-voie | PAR 90 | Alpinova<sup>10</sup>, 27 x 64 mm



La lasure de prégrisaillement conserve le caractère naturel du bois. Ainsi chaque lame en bois massif garde son authenticité.



X-TRA

Alpinline<sup>10</sup>  raboté, revêtement : 1 couche de finition, sans autre addition

	Essence	Épaisseur en mm	Largeur hors tout en mm	Largeur utile en mm	Longueurs en m*	Rainé en bout	Coloris
 <b>RHO 00 d hf</b>   raboté (Rhombos duo)	Mélèze de Sibérie FSC®	27	144	122	4,00		V-1221 gris argent
 <b>R3D 00 1n hf</b>   raboté (Profilés R3D)	Mélèze de Sibérie FSC®	27	144	120	3,00/4,00		V-1221 gris argent
 <b>R3D 00 1n hf</b>   raboté (Profilés R3D)	Mélèze de Sibérie FSC®	44	144	120	3,00/4,00		V-1221 gris argent
 <b>R3D 00 3n hf</b>   raboté (Profilés R3D)	Mélèze de Sibérie FSC®	27	144	120	3,00/4,00		V-1221 gris argent

\*selon disponibilité

PREMIUM		Alpincolor <sup>10</sup> scié fin, revêtement : 1 couche de finition, sans autre addition						
	Essence	Épaisseur en mm	Largeur hors tout en mm	Largeur utile en mm	Longueurs en m*	Rainé en bout	Coloris	
 <b>RND 11 hf</b>   scié fin	Mélèze de Sibérie FSC®	21	144	122	3,95	●	V-1221 gris argent	
 <b>KSP 10 hf</b>   scié fin (Variant)	Mélèze de Sibérie FSC®	26	144	122	4,00/5,10/6,00		V-1221 gris argent	
 <b>PAR 10 (A15)</b>   scié fin (Claire-voie)	Mélèze de Sibérie FSC®	21,5	68	56	3,00/4,00/5,10		V-1221 gris argent	
	Mélèze de Sibérie FSC®	27,5	68	56	3,00/4,00/5,10		V-1221 gris argent	

PREMIUM		Alpingrav <sup>10</sup> brossé, revêtement : 1 couche de finition, sans autre addition						
	Essence	Épaisseur en mm	Largeur hors tout en mm	Largeur utile en mm	Longueurs en m*	Rainé en bout	Coloris	
 <b>RND 21 hf</b>   brossé	Mélèze de Sibérie FSC®	21	144	122	3,95	●	V-1221 gris argent	
 <b>PAR 20</b>   brossé	Mélèze de Sibérie FSC®	27	68	64	4,00		V-1221-gris argent	

**NOUVEAU!**

Le profil **PAR 20** dans la gamme Apexgrav<sup>10</sup> se prête également à l'emploi en tant que lame de terrasse.



Claire-Voie | PAR 10 | Alpincolor<sup>10</sup>, 27,5 x 68 mm

PREMIUM		Alpinova <sup>10</sup> micro-strié, revêtement : 1 couche de finition, sans autre addition						
	Essence	Épaisseur en mm	Largeur hors tout en mm	Largeur utile en mm	Longueurs en m*	Rainé en bout	Coloris	
 <b>PAR 90</b>   micro-strié (Claire-voie)	Mélèze de Sibérie FSC®	27	68	64	4,00		V-1221 gris argent	

\*selon disponibilité



Profil RND | RND 21 hf | Alpingrav<sup>10</sup>, 21 x 120 mm

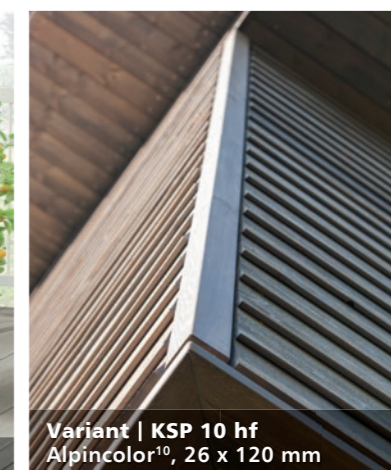

Variant | KSP 10 hf | Alpincolor<sup>10</sup>, 26 x 120 mm



Profil RHO | RHO 91 hf | Mattnova<sup>10</sup>, ébène, 21 x 122 mm

## PREMIUM Mattgrav<sup>10</sup>/Mattnova<sup>10</sup>

Les saturateurs donnent le ton.

La finition des profilés Mattgrav<sup>10</sup> et Mattnova<sup>10</sup> laisse apparaître le veinage naturel du bois, ainsi le caractère authentique de la façade est conservé. Spécialement développé pour embellir le bois, ce saturateur en phase aqueuse sans solvant, non filmogène, confère une apparence homogène et soignée à la façade. Mattgrav<sup>10</sup>, des profilés brossés mis en valeur par nos saturateurs. Mattnova<sup>10</sup>, des profilés doublement innovants de par un état de surface micro-strié et une finition saturée, permettant une nouvelle esthétique.

Les profils RHO vous sont proposés en mélèze de Sibérie et en Douglas. Ces essences possèdent une grande résistance naturelle. Les profils finis en usine sont disponibles dans 4 tons attrayants allant du gris au marron qui soulignent la beauté du bois.

### COLORIS STANDARD pour Mattgrav<sup>10</sup>

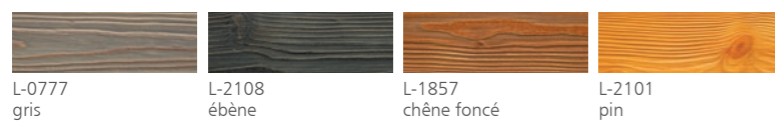

### COLORIS STANDARD pour Mattnova<sup>10</sup>



Suggestion de présentation. Les coloris peuvent différer selon l'essence et l'état de surface.

### PREMIUM Mattgrav<sup>10</sup> brossé, Finition : 1 couche de saturateur

	Essence	Épaisseur en mm	Largeur hors tout en mm	Largeur utile en mm	Longueurs en m*	Rainé en bout	Coloris
RHO 21 hf   brossé	Mélèze de Sibérie FSC®	21	144	122	3,95	●	Coloris standard
	Douglas d'Europe	21	144	122	3,95	●	Coloris standard

### PREMIUM Mattnova<sup>10</sup> micro-strié, Finition : 1 couche de saturateur

	Essence	Épaisseur en mm	Largeur hors tout en mm	Largeur utile en mm	Longueurs en m*	Rainé en bout	Coloris
RHO 91 hf   micro-strié	Mélèze de Sibérie FSC®	21	144	122	3,95	●	Coloris standard
	Douglas d'Europe	21	144	122	3,95	●	Coloris standard

délai de livraison : 2-3 semaines

\*selon disponibilité



APR 21 | Mattgrav<sup>10</sup>, KEIM Lignosil®-Verano 4880, 19 x 133 mm

© Center Parcs

## SPECIAL Mattgrav<sup>10</sup>

La maîtrise du grisaillement, avec KEIM Lignosil®-Verano.

**Le nouveau profilé de façade Mattgrav<sup>10</sup>, en épicéa du Nord thermo-traité, allie design et résistance. Grâce au traitement thermique effectué à 212°C, le bois est doté d'une protection efficace et idéale pour une utilisation en tant que revêtement de façade.**

La forme spécifique des profilés APR 21 (A15, U0) sans joint creux donne une optique exceptionnelle à la surface, semblable à celle de profilés chanfreinés. Une finition réalisée en usine avec la lasure de prégrisaillement KEIM Lignosil®-Verano confère aux profilés Mattgrav<sup>10</sup> une patine gris argent. Élaborée avec du silicate et sans agent biocide ni solvant, cette lasure confère dès le premier jour un cachet particulier aux façades. Et comme elle n'est pas opaque, les nuances de couleur acquises par le traitement thermique restent visibles. Ces dernières seront mêmes soulignées, par le jeu d'ombre et de lumière sur les surfaces brossées. La lasure KEIM Lignosil®-Verano permet ainsi à la façade de se distinguer avec une apparence qui conserve une allure incomparable, tout en voyant sa teinte évoluer naturellement vers le gris.

### Mattgrav<sup>10</sup> KEIM Lignosil®-Verano



KEIM Lignosil®-Verano 4880

Le bois thermo-traité présente des caractéristiques spécifiques. Le traitement thermique rend le bois plus fragile, des fentes peuvent apparaître. Celles-ci sont normales et ne peuvent être considérées comme un défaut. Nous recommandons de manipuler nos profilés en bois thermo-traité avec précaution.

APR 21 | Mattgrav<sup>10</sup>, KEIM Lignosil®-Verano 4880, 19 x 133 mm

© Center Parcs

**SPECIAL** Mattgrav<sup>10</sup>  brossé, Finition : 1 couche de saturateur

	Essence	Épaisseur en mm	Largeur hors tout en mm	Largeur utile en mm	Longueurs en m*	Rainé en bout	Coloris
<b>APR 21 (A15, U0) brossé</b>	Épicéa du Nord Thermo-traité	19	143	133	3,55-5,05	●	KEIM Lignosil®-Verano 4880
<b>PAR 20 brossé</b>	Épicéa du Nord Thermo-traité	19	68	64	3,90-5,10		KEIM Lignosil®-Verano 4880

\*selon disponibilité

RHF 01 fk hf | Corline<sup>20</sup>, Épicéa du Nord thermo-traité, 18,5 x 201 mm

## SPECIAL Corline<sup>20</sup>

Des façades avec finition effet rouille.

AUSSI DISPONIBLE  
POUR UNE  
UTILISATION  
EN INTÉRIEUR !

Avec Corline<sup>20</sup>, les revêtements de façades ont un look incomparable : un effet rouille est parfaitement recréé, et ce sans que la manipulation de lourdes plaques d'acier ne soit nécessaire. Ainsi les aspects négatifs de la rouille tels que la corrosion, la porosité et la fragilité des matériaux, sont écartés.

Le concept innovant de la finition et la matière première écologique « bois » s'allient pour produire un design moderne et industriel. Cette association confère ainsi un caractère unique à chaque revêtement de façade. Les bâtiments ont un cachet particulier mêlant extravagance et singularité, grâce à l'aspect usé accordé par l'effet rouille et au toucher rugueux du bois.

L'utilisation de bois thermo-traités (212°C) et une pose des profilés rainés en bouts, à l'horizontale ou à la verticale, apportent une harmonie à la façade, et garantissent sa longévité. De plus, grâce à leurs nuances changeantes de rouge-brun, les profilés Corline<sup>20</sup> peuvent être associés à d'autres matériaux tels que la pierre, le béton, le métal ou le verre. De ces combinaisons naissent alors des contrastes fascinants.

### COLORIS STANDARD pour Corline<sup>20</sup>

Corline<sup>20</sup> – effet rouille

Le bois thermo-traité présente des caractéristiques spécifiques. Le traitement thermique rend le bois plus fragile, des fentes peuvent apparaître. Celles-ci sont normales et ne peuvent être considérées comme un défaut. Nous recommandons de manipuler nos profilés en bois thermo-traité avec précaution.

SPECIAL

Corline<sup>20</sup>  raboté, revêtement : 2 couches de peinture

	Essence	Épaisseur en mm	Largeur hors tout en mm	Largeur utile en mm	Longueurs en m*	Rainé en bout	Coloris
RHF 01 fk hf	Épicéa du Nord thermo-traité	18,5	214	201	2,65/5,35	●	Coloris standard

\*selon disponibilité

RHF 01 fk hf | Corline<sup>20</sup>, Épicéa du Nord thermo-traité, 18,5 x 201 mm



Rhombo Duo | RHO 00 d hf | Durline marron, 27 x 122 mm









## SPECIAL Durline/Durcolor

Protection et design.

**Les profilés en bois massif MOCOPINUS Durline et Durcolor allient l'apparence du bois à une résistance particulière.**





En effet, dans le procédé éprouvé d'autoclavage, la structure cellulaire du bois est traitée par des solutions aqueuses contenant des sels protecteurs. Les bois sont ainsi à même de résister durablement aux insectes et aux champignons.

Les profilés en épicéa peuvent, de cette manière, être utilisés en classe d'emploi 3, ceux en pin en classe d'emploi 4.

SPECIAL		Durline  raboté							
	Essence	Épaisseur en mm	Largeur hors tout en mm	Largeur utile en mm	Longueurs en m*	Rainé en bout	Auto-clavé	Coloris	
	APR 01 fe   raboté (Profil A 10 F)	Épicéa du Nord	20	146	132	3,85	●	●	vert, marron
			21	146	132	3,55	●	●	vert
			21	146	132	3,85	●	●	marron
	Pin du Nord	21,5	146	132	sur demande	●	●	vert	
	RHO 00 d hf   raboté (Rhombo Duo)	Épicéa du Nord	27	144	122	4,80	●	●	gris, marron
	RHO 01 hf   raboté	Épicéa du Nord	19	146	126	4,15	●	●	marron
	BDS 00 fe   raboté (Combi)	Épicéa du Nord	27	196	179	sur demande	●	●	marron
SPECIAL		Durcolor  scié fin							
	Essence	Épaisseur en mm	Largeur hors tout en mm	Largeur utile en mm	Longueurs en m*	Rainé en bout	Auto-clavé	Coloris	
	CHR 11 hf   scié fin (Alpalame)	Épicéa du Nord	19	146	121	4,15	●	●	vert, marron
	RND 11 hf fe   scié fin	Épicéa du Nord	20	144	124	4,15	●	●	gris

\*selon disponibilité

\*selon disponibilité

SPECIAL		Durline  raboté							
	Essence	Épaisseur en mm	Largeur hors tout en mm	Largeur utile en mm	Longueurs en m*	Rainé en bout	Auto-clavé	Coloris	
	R3D 00 1n hf   raboté (Profilés R3D)	Épicéa du Nord	27	144	120	4,20	●	●	marron
	R3D 00 1n hf   raboté (Profilés R3D)	Épicéa du Nord	44	144	120	4,20	●	●	marron
	R3D 00 3n hf   raboté (Profilés R3D)	Épicéa du Nord	27	144	120	4,20	●	●	marron

\*selon disponibilité

COLORIS STANDARD pour Durline, Durcolor

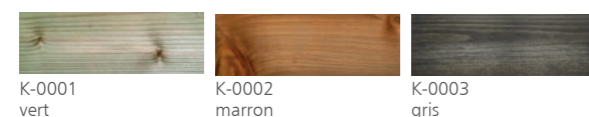

Le traitement en autoclave ne garantit pas une homogénéité des teintes.



Grain d'orge | FAS 01 | Carboris, Douglas, 18,5 x 136 mm

## SPECIAL Carboris / Carboris<sup>10</sup>

Le bardage en bois brûlé selon la technique  
焼き杉 – Yakisugi.

**Le bois brûlé présente deux avantages considérables. D'une part, la technique de traitement par carbonisation maîtrisée confère une protection optimale au bois : sous l'effet des flammes, les cellules du bois se compactent et sont ainsi mieux protégées contre la formation de moisissures, les intempéries, et le processus de putréfaction. D'autre part, l'apparence et le caractère obtenus donnent une touche unique aux façades.**

Il est donc possible de renoncer à l'application de peinture ou d'agents de protection de nature chimique. De plus, Carboris apporte une solution originale pour la conception de votre espace extérieur : un design innovant et exigeant, mélangeant chic intemporel et audace. Le feu révèle une structure qui possède un grain semblable à celui du cuir et un toucher particulièrement doux. Les diverses combinaisons d'essences et de finition permettent d'obtenir un large éventail de structures.

Dans la gamme Carboris<sup>10</sup>, les bois brûlés sont recouverts d'une finition spécialement développée pour une utilisation en extérieur qui évite que la couleur noire ne déteigne.

### CARBORIS – POUR UNE UTILISATION EN EXTÉRIEUR

- ▶ Peut être utilisé sans aucun traitement de surface.
- ▶ Il est possible de réaliser des surfaces brûlées sur mesure.
- ▶ Essences disponibles : Mélèze de Sibérie, Douglas, Red Cedar
- ▶ Tous les profilés MOCOPINUS destinés à une utilisation en extérieur peuvent subir le traitement Carboris.



SPECIAL	Carboris / Carboris <sup>10</sup>					
		raboté,	carbonisé			
	Essence	Épaisseur en mm	Largeur hors tout en mm	Largeur utile en mm	Longueurs en m*	Rainé en bout
RHO/HF10 01 u5	Douglas d'Europe	21	144	122	3,95	●

\*selon disponibilité

SPECIAL



carbonisé

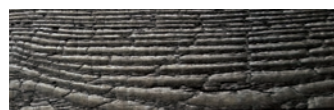

Mélèze de Sibérie FSC®



Douglas



Red Cedar

Selon la structure et le grain du bois, l'apparence n'est jamais la même.



Claire-voie | PAR 00 | Carboset<sup>10</sup>, Douglas d'Europe, 27 x 62,3 mm

## SPECIAL Carboset<sup>10</sup>

Des surfaces brûlées, puis brossées et sublimes par une lasure pour bois couleur noyer, pour l'extérieur.

**Les profilés Carboset<sup>10</sup> se prêtent particulièrement à l'habillement de façades modernes : la forme cubique, notamment, peut être soulignée de façon remarquable par une installation de ces profilés sur une partie des édifices. Le bois traité permet alors d'ajouter un élément rustique et noble à l'apparence globale un peu plus sobre. Carboset<sup>10</sup> donne plus de possibilités aux architectes, pour l'expression de leur créativité.**

Dans la gamme Carboset<sup>10</sup>, la couche de cendres noires, qui se forme à la surface du bois après traitement par carbonisation, est brossée. Les structures plus dures du bois conservent une couleur très sombre ; quant aux parties les plus souples, elles dévoilent des rainures ondulées et plus claires. La lasure pour bois couleur noyer permet d'équilibrer le tout. Le bois conserve de façon durable une apparence riche et légère, mêlant la beauté naturelle de sa structure à celles de coloris harmonieux.

SPECIAL



carbonisé



Douglas d'Europe

Le charme des différentes structures du bois sont révélées avec subtilité, par le traitement Carboset<sup>10</sup>.

TOP!

Disponible en nombreux profilés.

SPECIAL

Carboset<sup>10</sup>



raboté,



carbonisé,



brossé,

Lasure pour bois : L-2036 couleur noyer



PAR 00 (A15)  
(Claire-voie)

Essence	Épaisseur en mm	Largeur hors tout en mm	Largeur utile en mm	Longueurs en m*
Douglas d'Europe	27	68	62,3	4,00

\*selon disponibilité



Claire-voie | PAR 00 | Carboset<sup>10</sup>, Douglas d'Europe, 27 x 62,3 mm

Carboset<sup>10</sup>, qui représente une innovation en termes de design, bénéficie déjà d'une grande reconnaissance. En effet, Carboset<sup>10</sup> a reçu le prestigieux prix international Red Dot Award du Product Design 2019, ainsi que le prix allemand « Woody Award ».



reddot award 2019  
winner



Planche | G4R 10 | Flamon, mélèze de Sibérie FSC®, 18,5 x 95 mm













## SPECIAL Flam / Flamon / Flamtec

Bois flammée pour l'extérieur.

**Les surfaces des profilés bois choisis conservent leurs grains particuliers, grâce à un traitement par flammes maîtrisé et réalisé à une faible intensité. Les structures seront même accentuées : selon leur texture (compacte et dure, ou souple), les parties du bois chaufferont et se coloreront de manières différentes.**

Grâce à la gamme Flam, Flamon et Flamtec, les façades aux surfaces homogènes présentent une certaine harmonie. Dans le style d'architecture contemporaine, le matériau brut qu'est le bois révèle toutes ses facettes et offre à la conception moderne une forte personnalité. Une personnalité qui peut revêtir différentes formes, selon l'essence et la finition choisies.



<b>FLAM</b>	 raboté,	 flammé
		
Douglas d'Europe	Mélèze de Sibérie	
<b>FLAMON</b>	 scié fin,	 flammé
		
Douglas d'Europe	Mélèze de Sibérie	
<b>FLAMTEC</b>	 brossé,	 flammé
		
Douglas d'Europe	Mélèze de Sibérie	

© PA GmbH Pätzold Architekten



Claire-voie | PAK 00 A30 | Flam, Douglas d'Europe, 20 x 90 mm

Une variété de structures vivantes peut être créée, grâce aux nombreuses combinaisons d'essences et de traitements.



RHO 00 d hf | Carboline, mélèze de Sibérie FSC®, 21 x 125 mm

## SPECIAL Carboline

Un contraste marquant et durable, grâce à une carbonisation partielle.

**Avec Carboline, il est possible de concevoir des façades à faux claire-voie aux contrastes saisissants ; le tout sans montage fastidieux. Innovant, ce profilé à rainure et languette est soumis à un processus de fabrication complexe : une carbonisation maîtrisée est effectuée de manière à n'atteindre que la partie creuse du profilé. De ce procédé ingénieux naît l'effet si captivant et caractéristique de Carboline.**

Réalisée avec les profilés Rhombo duo, la façade comporte de nombreux avantages liés aux profilés à claire-voie classique. En effet, entièrement fermée, elle dévoile un design élégant, bénéficie d'une bonne protection contre les intempéries et sa pose se fait rapidement.



Les profilés Carboline sont synonymes de design et de longévité. Ils associent ainsi une optique moderne et une protection optimale pour vos revêtements de façade. Et ceci de façon durable, sans besoin de peinture ou de retouche. Un contraste qui perdure.



RHO 00 d hf | Carboline, mélèze de Sibérie FSC®, 21 x 125 mm



Grâce à la carbonisation, les rainures et languettes des profilés obtiennent un reflet noir. Il en résulte un aspect claire-voie qui reste beau pour longtemps.

SPECIAL		Carboline	 carbonisé,	 raboté			
Essence	Épaisseur en mm	Largeur hors tout en mm	Largeur utile en mm	Longueurs en m*			
RHO 00 d hf carbonisé, raboté (Rhombo duo)	Mélèze de Sibérie FSC®	21	144	125	4,00		

\*selon disponibilité



Rhombo Duo | RHO 00 d | Larix, 33 x 131 mm

## CLASSIC



Le bois sans finition.

Outre les produits finis en usine, nous vous proposons aussi une vaste gamme de profilés en bois massif naturel. Certaines essences proposées possèdent déjà de par nature une grande résistance et sont disponibles en différents états de surfaces.

Pour les essences ne permettant pas une utilisation directe en extérieur comme l'épicéa du Nord, le pin ou le sapin, un traitement ou une finition en rapport avec la classe d'emploi prévue devra être appliquée.

### CLASSIC

 raboté,  scié fin,  brossé

Essence	Épaisseur en mm	Largeur hors tout en mm	Largeur utile en mm	Longueurs en m*	Bois et structure	
 <b>PAR 00 (A15)</b>   raboté (Claire-voie)	21	68	64	3,00/4,00/5,10/6,00	Larix	
	27	68	63	3,00/4,00/5,10/6,00		
 <b>PAR 10 (A15)</b>   scié fin (Claire-voie)	Mélèze de Sibérie FSC®	21,5	68	64	3,00/4,00/5,10	Larixon
 <b>PAR 20</b>   brossé (Claire-voie, angles arrondis)	Mélèze de Sibérie FSC®	27	68	64	4,00	Laritec

**NOUVEAU!**  
Le profil **PAR 20** se prête également à l'emploi en tant que lame de terrasse.

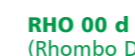

 <b>PAK 00 (A30)</b>   raboté (Claire-voie, arêtes vives)	Mélèze de Sibérie FSC®	21	68	57	3,00/4,00/5,10	Larix
		27	68	54	3,00/4,00/5,10	
		26,5	140	126	4,00	
 <b>RHO 00 d</b>   raboté (Rhombo Duo)	Mélèze de Sibérie FSC®	33	144	131	3,00/4,00/5,10/6,00	Larix
 <b>RHO 00 d hf</b>   raboté (Rhombo Duo)	Mélèze de Sibérie FSC®	27	144	122	4,00	Larix
	Douglas d'Europe	27	144	122	sur demande	Douglas
 <b>RHO/FAS Solo 00 hf</b>   raboté (Rhombo Solo)	Mélèze de Sibérie FSC®	27	94	75	sur demande	Larix

\* selon disponibilité

\* selon disponibilité

### CLASSIC

 raboté

	Essence	Épaisseur en mm	Largeur hors tout en mm	Largeur utile en mm	Longueurs en m*	Rainé en bout	Bois et structure
 <b>R3D 00 1n hf</b>   raboté (Profilés R3D)	Mélèze de Sibérie FSC®	27	144	120	3,00/4,00		Larix
 <b>R3D 00 1n hf</b>   raboté (Profilés R3D)	Mélèze de Sibérie FSC®	44	144	120	3,00/4,00		Larix
 <b>R3D 00 3n hf</b>   raboté (Profilés R3D)	Mélèze de Sibérie FSC®	27	144	120	3,00/4,00		Larix



## CLASSIC







raboté,



scié fin,



brossé

	Essence	Épaisseur en mm	Largeur hors tout en mm	Largeur utile en mm	Longueurs en m*	Rainé en bout	Bois et structure
 <b>FAS 01</b>   raboté (Grain d'orge)	Mélèze de Sibérie FSC®	21	144	130	3,95	●	Larix
 <b>APR 01</b>   raboté (A10F)	Red Cedar	18	144	134	1,78-4,22	●	Cedar**
	Épicéa du Nord	21	144	132	4,15/4,45/4,75/5,05	●	Picea
 <b>APR 01 fe</b>   raboté (A10F)	Mélèze de Sibérie FSC®	21	146	132	2,95/3,95	●	Larix
	Douglas d'Europe	21	144	130	3,95	●	Douglas
 <b>RND 11 hf</b>   scié fin	Mélèze de Sibérie FSC®	21	144	122	3,95	●	Larixon
 <b>RND 21 hf</b>   brossé	Mélèze de Sibérie FSC®	21	144	122	3,95	●	Laritec
 <b>BDS 00 fe</b>   raboté (Combi)	Épicéa du Nord	27	196	179	4,20/5,40		Picea
 <b>KSP 00 hf</b>   raboté (Variant)	Épicéa du Nord	26	146	126	3,00-5,40		Picea
	Mélèze de Sibérie FSC®	26	144	122	3,00/4,00/5,10/6,00		Larix
	Douglas d'Europe	26	144	122	5,00		Douglas
 <b>KSP 10 hf</b>   scié fin (Variant)	Épicéa du Nord	26	146	126	3,00-5,40		Piceon
	Mélèze de Sibérie FSC®	26	144	122	3,00/4,00/5,10/6,00		Larixon
	Douglas d'Europe	26	144	122	5,00		Douglason

\*\*selon la disponibilité des matières premières

\*selon disponibilité



Claire-voie | PAR 20 | Laritec, 27 x 64 mm

Les lames à claire-voie brossées PAR 20 permettent d'utiliser le même profilé aussi bien pour le revêtement de la façade que celui de la terrasse, créant ainsi une unité entre les deux revêtements.



Rhombos Duo | RHO 00 d | Larix, 33 x 131 mm

# PINUMONT. FORT COMME LA NATURE.

Créations en trois dimensions.

AUSSI DISPONIBLE  
POUR UNE  
UTILISATION  
EN INTÉRIEUR !

**Le bois a du caractère – c'est ce que révèlent les profilés de façades et de murs intérieurs. Grâce à Pinumont, vous avez maintenant la possibilité de mettre en lumière les propriétés uniques du bois. La force créatrice est d'autant plus visible sur les surfaces de grandes dimensions : la particularité offerte par Pinumont ne s'affirme pas uniquement en surface, mais également en profondeur. Car Pinumont joue avec les trois dimensions.**

Les matériaux de construction naturels sont en vogue. À commencer par le bois, matière première renouvelable avec un bilan écologique unique. L'offre Pinumont, innovante et créative, en tient compte et met les surfaces en valeur en leur garantissant une allure originale tout en restant naturel, pour un effet visuel percutant. Selon le type de pose, Pinumont confère un look décontracté ou extravagant, un look puissant, ou encore un look excentrique.

Avec Pinumont, MOCOPINUS vous permet de puiser dans la diversité de votre propre créativité, à partir d'un seul et même système : selon l'apparence souhaitée, il vous suffit de choisir les profilés correspondants, leur ordre d'agencement, ainsi que leurs surfaces et finitions. De plus, il est possible d'intégrer des éléments destinés à produire un effet d'éclairage incomparable. Pinumont offre aux bâtiments une personnalité et une allure moderne. L'offre Pinumont convient ainsi tout particulièrement aux bâtiments publics, qui peuvent satisfaire leur désir de singularité.

La base se compose de deux profilés en Mélèze de Sibérie, conçus et fabriqués entièrement dans nos ateliers. Une liste des pièces nécessaires, ainsi que des outils d'aide au calcul assurent la simplicité du montage.

DES SURFACES DE  
CARACTÈRE, POUR L'INTÉRIEUR  
ET L'EXTÉRIEUR

LIBÈRE LA DIVERSITÉ,  
AU SEIN D'UNE CRÉATIVITÉ  
INDIVIDUELLE

UN LOOK UNIQUE

AVEC SEULEMENT DEUX  
PROFILÉS DE BASE

COUPE ET POSE SIMPLES

PINUMONT Larixron | « Look excentrique »

## VOTRE KIT POUR DE NOMBREUSES POSSIBILITÉS DE CONCEPTION.

Obtenir le look souhaité, en quelques étapes.

### 1. LA BASE



### 3. DÉCOUPE DU PROFILÉ (SELON GABARIT)



### 2. CHOISIR LE LOOK SOUHAITÉ

VERTICAL

HORIZONTAL

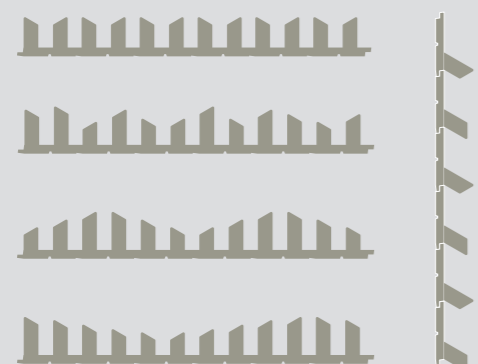

### 4. ASSEMBLAGE DES PIÈCES (SELON MODÈLE)



### 5. MONTAGE DES PROFILÉS EN FAÇADE / SUR MUR / SUR PLAFOND



# LA BEAUTÉ DU BOIS, SOUS UN NOUVEL ANGLE.

La surface, comme signe de distinction.

**Avec Pinumont, MOCOPINUS vous permet de disposer d'une créativité sans fin, grâce aux multiples possibilités ; et ce, tout en profitant d'un montage simple à réaliser. Chacun des 5 différents types de pose confère un caractère unique à votre façade et met en valeur l'architecture du bâtiment.**

## PINUMONT

Look décontracté.



Les surfaces habillées de ces profilés Pinumont vertical se distinguent par leur aspect particulièrement harmonieux. Pinumont, « look décontracté », est discrètement présent. Et offre un instrument moderne aux conceptions architecturales.



## PINUMONT

Look excentrique.



Les constructions habillées de ces profilés Pinumont révèlent une surface impressionnante, car riche de diversités. Une variété de détails, les contrastes qui en découlent, ainsi qu'une harmonie créée par l'aspect noble d'une façade bois... Tous ces attributs font la richesse des profilés Pinumont « look excentrique ».



## PINUMONT

Petite vague.



La chaleur d'une façade en bois naturel est merveilleusement soulignée, grâce à un effet surprenant conçu de manière ingénieuse. Grâce au choix astucieux en termes de matériel et de géométrie, Pinumont « petite vague » permet aux édifices d'obtenir une harmonie sans pareille, avec une belle référence à la nature.



## PINUMONT

Grande vague.



Donnez à vos façades une allure incomparable qui allie force et élégance. La version « grande vague » de Pinumont apporte une dimension supplémentaire aux constructions. Pureté, profondeur, expression naturelle et force : un mélange extraordinaire.



## PINUMONT

Le linéaire.



Parce qu'elle peut également être installée à l'horizontale, l'innovation Pinumont vous offre une option de conception architecturale supplémentaire. Les profilés facilement reconnaissables grâce à leur relief et à leur profondeur, créent à la fois un aspect graphique intense et une forte impression : avec la pose horizontale et les espaces entre les profilés, les surfaces semblent s'allonger.



PINUMONT Mattnova<sup>20</sup> + Alpinova<sup>10</sup> | « Look décontracté »

# PINUMONT

L'architecture, mise en lumière.

La surface micro-striée des profils Pinumont permet de refléter la lumière d'une manière singulière. Il en résulte une mise en avant de l'effet de profondeur, créé par le relief du produit qui évolue dans les trois dimensions. Les profils Larixron vous sont proposés en Mélèze de Sibérie sans finition. Les profils Alpinova<sup>10</sup> bénéficient d'une lasure innovante qui anticipe le processus de grisaillement naturel du bois. Les profils Mattnova<sup>20</sup> sont dotés d'une lasure pour bois mate et semi-transparente, avec des pigments d'aluminium qui confèrent des nuances métalliques argentées.

CLASSIC		Larixron	micro-strié				
	Essence	Épaisseur en mm	Largeur hors tout en mm	Largeur utile en mm	Longueurs en m	Bois et structure	
	<b>PAR 90</b>   micro-strié (Claire-voie)	Mélèze de Sibérie FSC®	32,5	140	4,00	Larixron	
	<b>ZPR 90 wf</b>   micro-strié (Lame à mi-bois)	Mélèze de Sibérie FSC®	19,5	144	130	4,00	Larixron

PREMIUM		Alpinova <sup>10</sup>	micro-strié, revêtement : 1 couche de finition, sans autre addition				
	Essence	Épaisseur en mm	Largeur hors tout en mm	Largeur utile en mm	Longueurs en m	Coloris	
	<b>PAR 90</b>   micro-strié (Claire-voie)	Mélèze de Sibérie FSC®	32,5	140	4,00	V-1221 gris argent	
	<b>ZPR 90 wf</b>   micro-strié (Lame à mi-bois)	Mélèze de Sibérie FSC®	19,5	144	130	4,00	V-1221 gris argent

PREMIUM		Mattnova <sup>20</sup>	micro-strié, revêtement : 2 couches de finition, sans autre addition				
	Essence	Épaisseur en mm	Largeur hors tout en mm	Largeur utile en mm	Longueurs en m	Coloris	
	<b>PAR 90</b>   micro-strié (Claire-voie)	Mélèze de Sibérie FSC®	32,5	140	4,00	LP-53320 noir onyx	
	<b>ZPR 90 wf</b>   micro-strié (Lame à mi-bois)	Mélèze de Sibérie FSC®	19,5	144	130	4,00	LP-53320 noir onyx

### COLORIS STANDARD

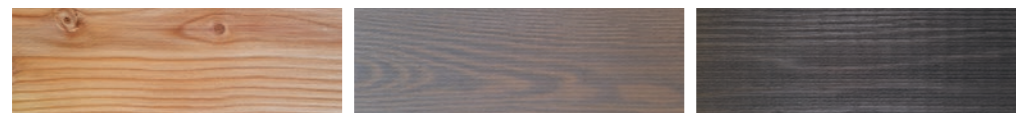

Larixron, Mélèze de Sibérie FSC® sans finition

Alpinova<sup>10</sup>, V-1221 gris argent

Mattnova<sup>20</sup>, Lignovit Platin 53320 noir onyx

Pour l'éclairage de vos façades nous recommandons des profils LED de Barthelme LED Solutions. Faites ressortir la particularité des surfaces Pinumont à l'aide de bandes LED intégrées dans des profils en aluminium anodisé pour l'extérieur.

Outre la couleur « blanc » à 3000 k, vous avez également la possibilité de choisir votre température de couleur préférée allant du blanc chaud au blanc froid.

### ► JONGLER AVEC LA COULEUR

Des profils aux coloris de votre choix (selon le nuancier RAL) sont disponibles sur demande. À partir d'une quantité de 50 m<sup>2</sup>.

## LE BARDAGE À CLIP.

La fascination de PINUFIX.

**Innovation ou révolution?** La façade « en sustentation » ouvre d'un coup des horizons tout nouveaux aux architectes et maîtres d'ouvrage. Maintenu en toute sécurité par des clips de montage quasi dissimulés dans leur intégralité et extrêmement résistants aux intempéries. Des clips qui ancrent solidement les profilés sans dégrader leur surface. C'est du jamais vu!

**L'apparence** – comme un voile. D'une parfaite beauté. Sans éléments de fixation gênants. Avec des possibilités de créativité illimitées. Les utilisateurs sont enthousiasmés par la liberté de combinaison de différents profilés et par la mise en œuvre simple.

**Sa longévité particulière,** l'outil de créativité Pinufix ne la doit pas seulement à l'absence de dégradation de la surface des profilés. Le système de fixation innovant garantit une ventilation optimale empêchant la formation de poches d'humidité.

AMBITIONS DE CRÉATIVITÉ

FIXATION INVISIBLE

POSE DE GRANDE PRÉCISION

SURFACE DES PROFILÉS  
RESTANT INTACTE

VENTILATION OPTIMALE

PINUFIX Claire-voie | PAR 10 hf kr | Alpincolor<sup>10</sup>, 22 x 68 mm

# INNOVATION – ESTHÉTIQUE – LE SECRET CACHÉ.

Des composants harmonisés.

**Le système complet** Pinufix se compose de profilés, d'une finition, de clips de montage, d'une ossature et de la clé de montage adaptée. Tous les composants ont été spécialement développés par MOCOPINUS et sont conçus de telle manière que les profilés puissent se combiner en toute liberté pour réaliser une façade ouverte. Deux types d'ossatures pour tous les types de profilés et sens de pose.

**Le montage** réussit en toute simplicité et avec une grande précision. Il suffit de fixer l'ossature, de positionner et fixer le premier profil, mettre ensuite en place les clips de montage et en une rotation de 90°, les serrer à la clé de montage. Le filetage des clips se taraude dans l'ossature et garantit un parfait maintien, sans endommager la surface du profilé. Pour la pose de tous les autres profilés, les clips de montage servent alors d'entretoises. Pour une pose rapide et absolument rectiligne. Il conviendra de visser systématiquement les clips aux lames à l'aide des vis fournies.



PINUFIX Claire-voie | PAR 10 (A15) hf kr | Alpinline<sup>10</sup>, 27 x 68 mm

## SYSTÈME COMPLET PINUFIX



### CLIP DE FIXATION PINUFIX K

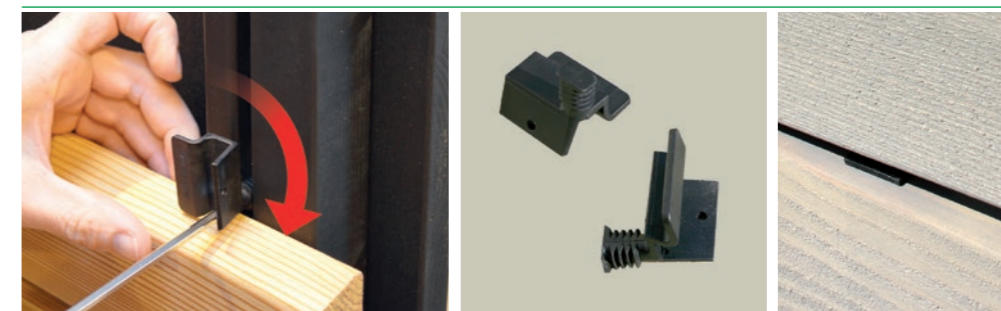

Clips de montage brevetés : La fixation taraude l'ossature à l'abri des regards, la surface du profilé restant intacte.

# BARDAGE À CLAIRE-VOIE PINUFIX K.

PAR - Réalisation d'une façade ouverte avec Pinufix K.

Pour l'habillage d'une façade par bardage à claire-voie en pose horizontale, le système Pinufix propose des profilés en mélèze de Sibérie ou en épicéa du Nord. Les profilés en mélèze sont disponibles en version courte (4 m) ou en version longue (6 m), aboutée. Les profilés en épicéa du Nord sont disponibles dans différentes longueurs et largeurs. Les différentes longueurs et largeurs sont combinables en toute liberté.

L'ossature en épicéa du Nord rainurée est traitée autoclave classe 3 gris, et le clip de montage Pinufix K permet une pose rapide et précise sans entretoises additionnelles.

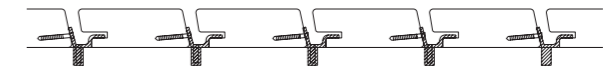

PINUFIX PAR (Clair-voie)

## Profilé façade PINUFIX PAR



Essence	Épaisseur en mm	Largeur hors tout en mm	Largeur utile en mm	Longueurs en m*	Auto-clavé	Finition
<b>PAR 00 (A15) hf kr</b>   raboté (Clair-voie)	Mélèze de Sibérie FSC®	27	68	56	4,00/6,00	CLASSIC – Larix X-TRA – Alpinline <sup>10</sup>
<b>PAR 10 (A15) hf kr</b>   scié fin (Clair-voie)	Épicéa du Nord	27	68	56	4,20	SPECIAL – Durcolor gris

## Ossature R4R



Essence	Épaisseur en mm	Largeur hors tout en mm	Longueurs en m*	Auto-clavé	Finition
<b>R4R 00 N</b>   raboté	Épicéa du Nord	33	57	4,50	Durline gris
<b>R4R 00 N 3N</b>   raboté	Épicéa du Nord	33	120	4,50	Durline gris

\*selon disponibilité



PINUFIX Claire-voie | PAR 00 (A15) hf kr | Larix, 27 x 68 mm

### CLIP DE FIXATION PINUFIX K

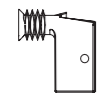

Matériau	Colisage (unités/paquet)
Polyamide	400 (y compris vis de 3,2 x 30 mm et embout TX20)

Les ossatures sont rainurées pour recevoir les clips de montage permettant une mise en œuvre rapide et sans problèmes pour un résultat parfait.





Profil rond | RPR | Lignuline<sup>21</sup>, 13,5 x 111 mm

## SOUS-TOITURE.

Optique et protection idéales – jusque sous les toits.

Les sous-toitures et avant-toits ne sont pas aussi exposés aux intempéries que la façade, mais ont néanmoins besoin d'une certaine protection. Pour cette application spéciale, nos profilés de la gamme X-TRA sont l'idéal. Ils disposent d'une bonne protection aux UV, mais soulignent aussi l'aspect décoratif du bardage de sous-toiture par une apparence attrayante. En termes de finition, les profilés Lignuline sont livrables, selon les besoins, avec ou sans anti-UV et avec une ou deux couches de peinture couvrante. Les bardages de sous-toiture sont en outre disponibles dans des bruns naturels, avec vernis bois transparent Woodline<sup>21</sup>. Les différents profilés, utilisés également en intérieur, créent une impression de surface presque homogène (FAS) ou laissent apparaître une ombre de rainure marquée (RPR).

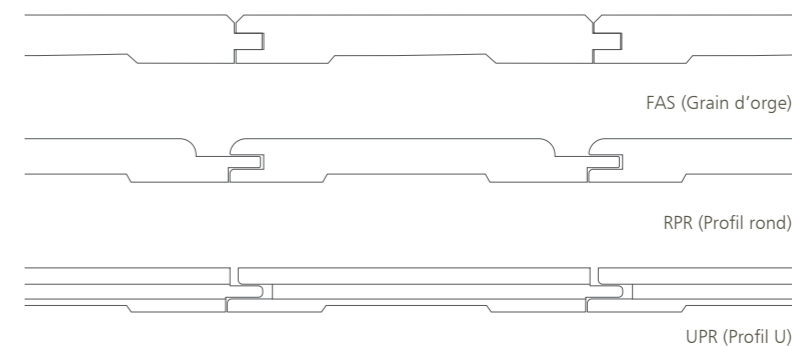

Vous trouverez à partir de la page 87 un récapitulatif de tous les bardages de sous-toiture.

Vernis bois transparent

COLORIS STANDARD\* pour Woodline<sup>21</sup>



F-2917  
pinie

Peinture bois opaque

COLORIS STANDARD\* pour Lignuline<sup>10/11/21</sup>



F-0007  
blanc



F-0003  
gris clair



F-3336  
chêne doré

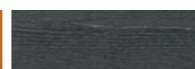

F-RAL 7016  
gris anthracite

\* Autres coloris sur demande

X-TRA

Lignuline<sup>10</sup>  raboté, revêtement : 1 couche de peinture, sans autre addition





Essence	Épaisseur en mm	Largeur hors tout en mm	Largeur utile en mm	Longueurs en m*	Coloris
<b>FAS 00</b>   raboté (Grain d'orge)					
Épicéa du Nord	18,5	146	136	4,50/5,10	F-0007 blanc
<b>RPR 00</b>   raboté (Profil rond)					
Épicéa du Nord	13,5	121	111	4,20-5,10	F-0007 blanc

\*selon disponibilité



## X-TRA

Lignuline<sup>11</sup>  raboté, revêtement : 1 couche de peinture, anti-UV

	Essence	Épaisseur en mm	Largeur hors tout en mm	Largeur utile en mm	Longueurs en m*	Rainé en bout	Coloris
 <b>UPR 01 fx</b>   raboté (Profil U)	Épicéa du Nord	11,5	146	132	2,65	●	F-0007 blanc F-RAL 7016 gris anthracite
 <b>FAS 00</b>   raboté (Grain d'orge)	Épicéa du Nord	18,5	146	136	4,50/5,10		F-0007 blanc F-0003 gris clair
 <b>FAS 01</b>   raboté (Grain d'orge)	Épicéa du Nord	13,5	121	111	4,75	●	F-0007 blanc F-3336 chêne doré F-RAL 7016 gris anthracite
 <b>RPR 00</b>   raboté (Profil rond)	Épicéa du Nord	13,5	121	111	4,20-5,10		F-0007 blanc

## X-TRA

Lignuline<sup>21</sup>  raboté, revêtement : 2 couches de peinture, anti-UV

	Essence	Épaisseur en mm	Largeur hors tout en mm	Largeur utile en mm	Longueurs en m*	Coloris
 <b>FAS 00</b>   raboté (Grain d'orge)	Épicéa du Nord	18,5	146	136	4,20/4,80/5,10	F-0007 blanc

## X-TRA

Woodline<sup>11</sup>  raboté, revêtement : 1 couche de peinture, anti-UV

	Essence	Épaisseur en mm	Largeur hors tout en mm	Largeur utile en mm	Longueurs en m*	Coloris
 <b>RPR 00</b>   raboté (Profil rond)	Épicéa du Nord	13,5	121	111	4,20-5,10	F-2917 pinie

\*selon disponibilité

## PANNEAUX 3 PLIS.

Esthétique et protection – jusque sous les toits.

Les panneaux 3 plis MOCOPINUS sont disponibles avec une finition opaque ou transparente pour une utilisation en sous-toiture ou en intérieur. Les bardages de sous-toiture peuvent, suivant leur coloris et par leur apparence attrayante, conférer un style personnel aux bâtiments. Les panneaux 3 plis en épicéa permettent de créer des surfaces durablement stables et planes en sous-toiture. Combinables avec des façades en crépi, bois ou métal, les gammes de panneaux 3 plis Lignuline<sup>17</sup>, Woodline<sup>17</sup> ou Finline<sup>17</sup> contribuent à l'esthétique moderne de vos habitats. Les profils à emboîtement permettent une pose facile avec un point de fixation caché.



## X-TRA

Lignuline<sup>17</sup>, Woodline<sup>17</sup>, Finline<sup>17</sup>  poncé, revêtement : 1x pulvérisation de peinture avec ajout antifongique, primaire d'accroche, séchage UV





	Essence	Épaisseur en mm	Largeur hors tout en mm	Largeur utile en mm	Longueurs en m*	Rainé en bout	Coloris
 <b>FAS 81</b>   Panneau multicouche, 3 plis poncé, rainure/languette, chanfrein 2 mm, rainé en bout	Épicéa du Nord	19	246	231	2,45	●	F-0007 blanc F-RAL 7035 gris lumière F-RAL 7012 gris basalte F-0011 chêne cerris W-2421 edelweiss

\*selon disponibilité

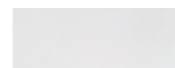

Peinture bois opaque

Lignuline<sup>17</sup>

				
F-0007 blanc	F-RAL 7035 gris lumière	F-RAL 7012 gris basalte	F-0011 chêne cerris	W-2421 edelweiss

Peinture bois transparente

Woodline<sup>17</sup>

Lasure-cire bois

Finline<sup>17</sup>

## ACCESSOIRES DE FAÇADE.

L'esthétique jusqu'au bout.

La gamme MOCOPINUS vous propose les accessoires adéquats pour régler aussi sous une forme attrayante les détails de l'habillage de votre façade et augmenter en même temps la protection du bois. Réduisez vos frais de pose par des composants harmonisés.

Les planches d'ébrasement sont également disponibles sciées fin, avec finition Lignucolor. Bien entendu, vous pouvez aussi parfaire votre façade Premium à l'aide de composants d'angle Premium.

Vous trouverez à partir de la page 89 la gamme complète des profils d'angle et autres accessoires de façade.

### Planche d'ébrasement G4R 10 :

Pour l'ébrasement d'une fenêtre, on peut utiliser une planche à chants lisses. (Distance entre encadrement et bardage de façade : 10 mm)



### Profilés d'angles rentrant et sortant W3R 00 uk et W1R 00 uk :

Pose du bardage de façade avec renforcement d'environ 10 mm par rapport aux angles afin de faciliter l'écoulement de l'eau de pluie.

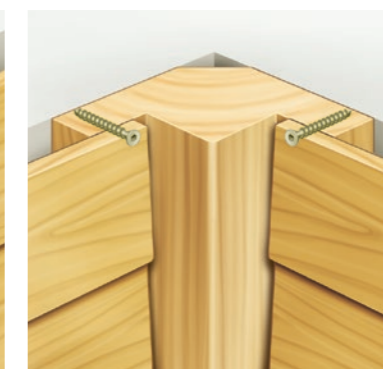

**Clip de départ à encastrer :**  
Le clip de départ assure une fixation invisible.

# LE BOIS EN COULEUR.

Une finition haut de gamme développée par nos laboratoires.

**Les systèmes de peintures pour finition MOCOPINUS sont le résultat d'une recherche intensive et d'une grande expérience. Ils permettent de préserver les qualités du bois pendant de nombreuses années.**

C'est dans notre laboratoire dédié aux finitions et aux peintures que voient le jour des formules de produits de revêtement parfaitement adaptées à l'application sur des profils en bois massif offrant une protection complète et durable. C'est aussi notre longue expérience dans la transformation du bois qui joue un rôle décisif dans la mise au point de peintures et finitions offrant une solution idéale. Les peintures microporeuses en phase aqueuse sont parfaitement respectueuses de l'environnement et permettent au bois de « respirer » et conserver ses propriétés naturelles de régulation de l'humidité. Des procédés de haute technologie garantissent une application exacte et efficace. Il en résulte des planches ou lames à la finition de haute qualité, fabriquées au moyen de procédés particulièrement respectueux de l'environnement. Des produits transparents ou couvrants prêts à la pose qui vous ouvrent une multitude de possibilités.

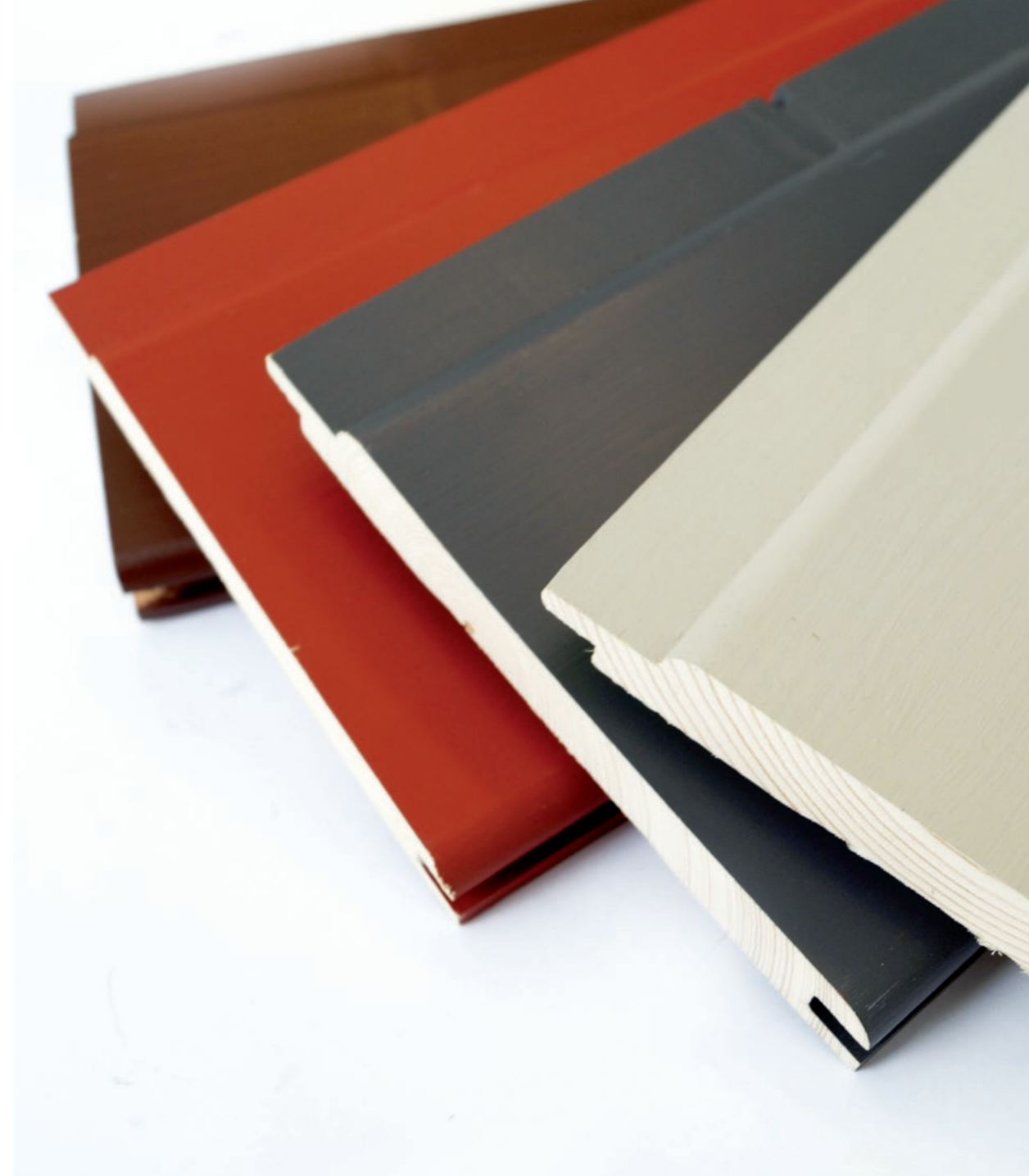

Outre leurs excellentes propriétés fonctionnelles, nos finitions se distinguent aussi par leur facilité de mise en œuvre.

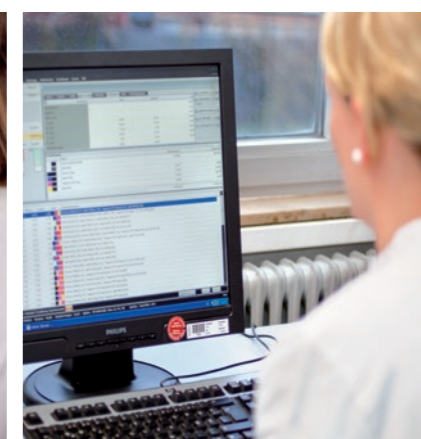
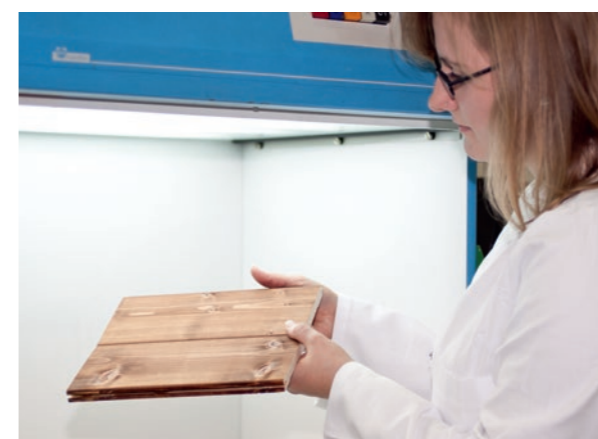

Tous nos produits de revêtement sont développés et testés pour un usage professionnel.



# LES PEINTURES BOIS MOCOPINUS.

Des peintures professionnelles pour l'extérieur.

Les finitions et peintures MOCOPINUS de haute qualité de notre gamme Profi-Line sont mises en œuvre dans l'application de la finition que reçoivent les profils en usine, selon des procédés de haute technologie. Vous les utiliserez pour retraiter les usinages et retouches des coupes ou pour effectuer vous-même le traitement des bois bruts. Les peintures et finitions microporeuses en phase aqueuse sont disponibles en pots de 0,75 l, 2,5 l et sur commande en pots de 25 kg.



PEINTURE POUR BOIS  
**opaque – colorée**  
Satinée. Parfaite résistance et protection contre les intempéries et les rayons UV. Excellente tenue de la teinte.



FINITION DE PRÉGRISAILLEMENT  
Hydrosoluble, inodore, respirante. Contient des pigments de haute qualité.

PEINTURE POUR BOIS  
**Coloris naturels, teintes transparentes**  
Pour les caractéristiques du produit, se référer à : peinture pour bois opaque. Les coloris naturels pour bois laissent transparaître le veinage du bois.

## COLORIS STANDARD (peinture opaque)

F-0007 blanc	F-0041 blanc perle	F-0018 bleu glacier
F-0038 gris bleu	F-0030 bleu pigeon	F-RAL 8001 brun terre de Sienne
F-0003 gris clair	F-RAL 7005 gris souris	F-0021 beige pastel
F-1276 jaune pastel	F-RAL 8028 brun terre	F-RAL 8016 brun acajou
F-RAL 7012 gris basalte	F-RAL 7024 gris graphite	F-RAL 7016 gris anthracite
F-RAL 3003 rouge rubis	F-0027 rouge scandinave	F-RAL 9005 noir foncé

## COLORIS STANDARD (peinture transparente)

F-2917 pinie	F-3336 chêne doré	F-1826 chêne clair
F-1827 chêne foncé	F-1828 merisier	

## COLORIS STANDARD

V-1221 gris argent

Retrouvez toutes nos finitions de la gamme MOCOPINUS Profi-Line dans notre flyer spécial finitions et sur [www.mocopinus-shop.com/fr](http://www.mocopinus-shop.com/fr). Commandez vos finitions professionnelles pour bois et vos échantillons en ligne.

► FLYER



Retrouvez et commandez les produits de la gamme MOCOPINUS Profi-Line : [www.mocopinus-shop.com](http://www.mocopinus-shop.com)

► PEINTURES

► JONGLER AVEC LA COULEUR

Outre de nombreux coloris standard, les peintures bois MOCOPINUS sont disponibles sur demande dans des coloris hors-gamme. À partir d'une quantité d'achat de 25 kg.



# AVEC LA MAIN, AVEC LE CŒUR.

Les procédés de fabrication et d'usinage.

Mises à part les propriétés naturelles du bois, les profils en bois massif de MOCOPINUS se distinguent par une qualité exceptionnelle qui est le résultat de procédés de transformation ambitieux et d'une expérience forte de plusieurs décennies. C'est au moyen de procédés garantis de la qualité et ayant fait leurs preuves que nos usines fabriquent des produits répondant aussi bien aux exigences de fonctionnalité que de créativité.



**Surface rabotée :** Une surface parfaitement plane et lisse dans la forme désirée.



**Surface brossée :** La surface préalablement rabotée est travaillée de manière intensive à l'aide de brosses. Les bois tendres comme l'épicéa possèdent des cernes de croissance tendres et durs qui se creusent en fonction de la dureté du bois lors du brossage, on obtient une surface « ondulée » accentuant bien la structure du bois.



**Scié fin :** Le bois refendu à la scie à ruban présente une surface brute de sciage. Par un procédé de brossage répété et minutieux, les fibres de bois détachées sont partiellement éliminées pour garantir une qualité optimale de la surface des profilés, cela afin d'offrir le meilleur support à toute finition.



**Surface carbonisée :** La combustion contrôlée des surfaces en bois crée un parement carbonisé qui offre une multitude d'aspects selon les structures et le grain des bois.



**Surface éclatée :** Rabotée au préalable, la surface est alors lentement travaillée à l'aide de multiples couteaux, lentement et tout en surface. Ce principe s'apparente au traitement ancestral appliqué jadis pour équarrir les poutres, il confère au bois un caractère rustique bien particulier.



**Aboutage :** Méthode de fabrication de planches longues et solides, sans défauts tels que nœuds pourris, fissures continues ou poches de résine. Des entures cunéiformes entaillées sur deux planches permettent de les emboîter parfaitement. Assemblées avec une colle résistante à l'eau, elles offrent solidité et optique irréprochables.



**Rainage en bout :** Lorsque le rainage (rainure et languette) se trouve non seulement en longueur sur les grands côtés de la planche mais aussi en bout de lame, on parle de rainage en bout. Ainsi les lames peuvent être posées « infiniment » bout à bout.



**Surface micro-striée :** Des fers de rabot finement dentelés créent une surface micro-striée qui permet une meilleure tenue de la finition et un effet irisé des surfaces.



Des dimensions bien définies et des processus standardisés garantissent des profils d'une qualité constante de haut niveau. Nous mettons notre savoir-faire au service de chaque millimètre, pour faire la différence.

# NOMENCLATURE DES PRODUITS.

Conforme aux normes pour votre sécurité.

**MOCOPINUS est la première raboterie en Allemagne à avoir mis en œuvre toutes les normes européennes relatives aux produits en bois. L'ordre et la désignation des produits de notre gamme suivent à partir de cela une logique systématique et évidente. Des désignations d'articles uniformes valables dans toute l'Europe créent un maximum de transparence et définissent précisément les caractéristiques que possède un produit déterminé.**

## État de surface

(1er chiffre du code après la désignation du profil)

- 0 = Raboté
- 1 = Scié fin
- 2 = Brossé
- 3 = Brossé + égrainé
- 4 = Éclaté + légèrement brossé
- 5 = Brut de sciage
- 6 = Éclaté + fortement brossé
- 7 = Refendu à la scie circulaire
- 8 = Poncé
- 9 = Micro-strié

## Rainage en bout

(2e chiffre du code après la désignation du profil)

- 0 = Non rainé en bout
- 1 = Rainé en bout
- 2 = Rainé en bout, chanfreiné en bout
- 3 = Rainé en bout, profil U en bout

## Informations complémentaires

dn	Double rainure	rh/rh	Lame cannelée 2 faces
d	Profil central	st	Parement mouchette
df	Double rainure/languette	uk	Profil avec ossature intégrée
fe	Languette longue	u5	Profil U de 5 mm
fk	Languette courte	vf	Liaison bouvet
fp	Languette en flèche	wf	Liaison mi-bois
ft	Languette en coin		
fx	Agrafage		
gl	Collé		
gr/ge	Parement strié / contre-parement lisse		
gr/gr	Strié des deux côtés		
gr/gn	Parement strié / contre-parement rainuré		
hf	Avec point de fixation caché		
kf	Languette conique		
kn	Rainure conique		
n	Rainure de contre-parement		

Exemple de désignation des profilés selon la nomenclature :

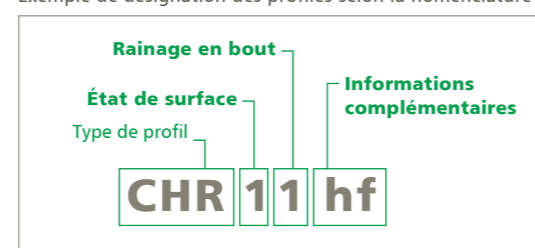

## PREMIUM, X-TRA, SPECIAL

(façade et jardin, traité)

État de surface	Syllabe (suffixe)
raboté	-line
scié fin	-color
brut de sciage	-saw
brossé	-grav
éclaté	-antix
micro-strié	-nova
carbonisé	-ris
carbonisé +  brossé	-set

## CLASSIC

(toutes applications, non traité)

État de surface	Syllabe (suffixe)
raboté	-
scié fin	-on
brossé	-tec
éclaté	-ax
poncé	-tras
micro-strié	-ron

Vous trouverez l'indication du revêtement appliqué à la finition dans le nom lui-même du produit, sous la forme d'un exposant.

- Finition n° 10 = 1 couche de finition, sans autre addition
- Finition n° 11 = 1 couche de finition + anti-UV
- Finition n° 15 = 1 couche de finition + stabilisateur de lignine
- Finition n° 20 = 2 couches de finition
- Finition n° 21 = 2 couches de peinture + anti-UV
- Finition n° 22 = 2 couches de peinture + anti-moisissures
- Finition n° 23 = 2 couches de peinture + anti-UV + anti-moisissures
- Finition n° 32 = 3 couches de peinture + anti-moisissures

Exemple de désignation des états de surface selon la nomenclature :

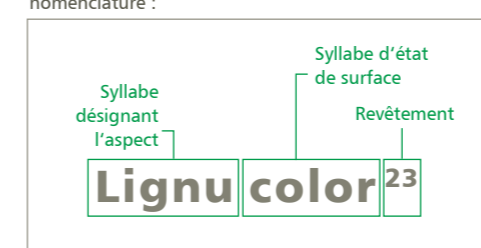



# LE BOIS. UN PRODUIT DE LA NATURE.

Cadeau d'une part, responsabilité de l'autre.

## Bois résineux du Nord

Une grande partie des bois travaillés par MOCOPINUS provient du nord de l'Europe. Les hivers typiquement longs et froids de ces régions sont à l'origine d'une croissance très lente, ce qui confère aux bois une densité élevée et, par conséquent, une résistance naturelle et une certaine rigidité.



## Certification PEFC

Les exploitations forestières peuvent se faire certifier PEFC (Program for the Endorsement of Forest Certification schemes). Cette certification confirme qu'elles pratiquent bien un entretien naturel et durable de cette matière première qu'est le bois, et donc des forêts. Les entreprises qui, comme MOCOPINUS, suivent dans la chaîne de consommation du bois peuvent, grâce à la certification PEFC-CoC, prouver qu'elles s'approvisionnent en matière première auprès de forêts exploitées de la sorte.



## Certification FSC®

Le Forest Stewardship Council® (FSC®) est un organisme international d'utilité publique qui s'est fixé pour but de mettre en évidence sur les produits les pratiques forestières écologiques et socialement responsables. La certification FSC® permet de prouver et de garantir que les matières premières proviennent bien d'exploitations durables.



## EMAS – SMEA, Système de Management Environnemental et d'Audit de l'UE

EMAS (Eco-Management and Audit Scheme) atteste que des entreprises et organisations s'engagent volontairement à évaluer et à améliorer de manière continue leurs performances environnementales. Les entreprises conformes au règlement EMAS publient à un rythme annuel une déclaration dressant la liste exacte des activités et informations environnementales telles que la consommation de ressources et d'énergie, les émissions, les déchets etc., afin de réduire la consommation de matières premières, de matériaux et de ressources.

! Soyez attentif et repérez les produits certifiés FSC®.

# CONSEILS DE POSE.

Bâtir sur l'expérience – Maîtriser la pose.



Structure d'un mur en construction à ossature bois.



Structure d'un mur en construction en dur.

Que se soit dans le cadre de la construction neuve ou de la rénovation, nos profilés doivent être ventilés. Le schéma de gauche illustre le montage des parois dans le cadre d'un système à ossature bois. C'est grâce aux revêtements de façade en bois profilés massifs, alliés à des matériaux hautement isolants, que la cloison extérieure d'une maison à ossature bois – pour une isolation thermique égale – est moins épaisse que celle d'une paroi maçonnée. Le second schéma illustre quant à lui le montage d'un revêtement extérieur en bois sur des parois maçonnées, tel que c'est souvent le cas dans le cadre d'une rénovation. Il permet alors de remédier à divers problèmes tels qu'une isolation thermique insuffisante, fissures, cloques et autres dommages du crépi, résistance insuffisante au gel et aux pluies battantes ou aux défauts esthétiques mineurs. De ce fait, une part non négligeable des frais de rénovation sera compensée par de substantielles économies d'énergie.

Les conseils suivants viennent compléter les notifications et dispositions légales ainsi que les règles techniques reconnues (normes allemandes DIN 18334, DIN 18516-1, les règles édictées par le DTU 41.2 concernant les revêtements extérieurs en bois).

## Conseils pour profilés en pose horizontale :

### 1. Stockage et transport

Les profilés doivent être transportés et stockés au sec sur une surface plane.

### 2. Stockage temporaire

Après avoir débarrassé les profilés de leur film de protection, il convient de laisser la mousse de protection entre les lames durant toute la durée de l'entrestockage afin d'éviter que les lames ne collent entre elles à cause de la propriété thermoplastique du vernis.

### 3. Contrôle de qualité

Les profilés présentant des défauts de qualité ne doivent pas être posés.

### 4. Ossature

Le tasseutage doit répondre aux réglementations en vigueur. Les entraxes des tasseaux dépendront de l'épaisseur des lames. Conformément au DTU 41.2, l'entraxe maximum de l'ossature est de 65 cm et l'épaisseur minimum des tasseaux de 22 mm.

### 5. Ventilation

Une lame d'air de 20 mm au moins aura été prévue. Une ventilation du bardage en partie haute et basse doit être aménagée. Assurer une circulation d'air suffisante aussi bien horizontalement que verticalement en plaçant les tasseaux en quinconce.

### 6. La pose

Posez les profilés de revêtement horizontalement en veillant à ce que les languettes soient orientées vers le haut. Fixez la première lame en bas à l'aide d'un clip de départ en aluminium et en haut avec des fixations cachées (dans le cadre d'une fixation d'un profilé d'une largeur utile inférieure à 125 mm).

### 7. La fixation

Les profilés de revêtement extérieur doivent être fixés à l'aide de vis, clous ou agrafes en acier inoxydable adaptés. Ces fixations doivent être 2,5 fois plus longues que l'épaisseur des lames et pénétrer le bois selon un axe haut/bas. La fixation s'effectue le long de la gorge de positionnement, puis est recouverte par la lame suivante.

### 8. Joints

La façade ne doit pas présenter de « joints de capillarité », c'est à dire de petits joints de moins de 10 mm. Le bois ne devra en aucun cas être en contact avec les autres matériaux.

### 9. Traitement des coupes

Toutes les coupes et tous les bouts (y compris les bois autoclavés) seront traités à l'aide d'un produit insecticide, fongicide et anti-termite puis devront être peints 2 fois, en respectant un temps de séchage suffisant entre les couches, à l'aide de la peinture pour bois MOCOPINUS Profi-Line (sous peine de perte de la garantie). Pour ce qui est du traitement des angles, une seule couche bien franche avec cette peinture est suffisante.

### 10. Protéger des éclaboussures

La lame la plus basse doit être au minimum à 30 cm du sol afin d'éviter toute projection d'eau ou remontée d'humidité.

### 11. Surface endommagée

La surface endommagée doit immédiatement être poncée et peinte avec deux couches de peinture pour bois couvrante MOCOPINUS Profi-Line. Il est nécessaire de respecter le temps de séchage entre les deux applications.



01 KSP 10 hf



02 CHR 11 hf

Les profilés se posent cachés par l'interstice de clouage. Ils peuvent être vissés, cloués ou agrafés. Ces consignes de pose se rapportent aux profilés KSP et CHR à finition en usine. Pour d'autres profilés et dans le système Pinufix, des différences sont à prendre en compte à la pose.



# PINUMONT

En pose horizontale ou verticale.

La base se compose de deux profilés en Mélèze de Sibérie, conçus et fabriqués entièrement dans nos ateliers. Une liste des pièces nécessaires, ainsi que des outils d'aide au calcul assurent la simplicité du montage.

## PINUMONT Look décontracté.



**Liste des pièces par mètre linéaire**  
(largeur utile = 130 mm)

- 7,7 Lames à mi-bois
- 7,7 Claires-voies

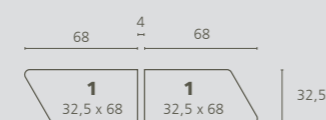

## PINUMONT Petite vague.



**Liste des pièces par mètre linéaire**  
(largeur utile = 130 mm)

- 7,7 Lames à mi-bois
- 7,7 Claires-voies

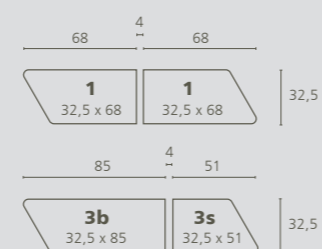

### Quantité

33,33 %	1 / 1
66,66 %	3b / 3s

## PINUMONT EN POSE VERTICALE

### PINUMONT Grande vague.



**Liste des pièces par mètre linéaire**  
(largeur utile = 130 mm)

- 7,7 Lames à mi-bois
- 7,7 Claires-voies

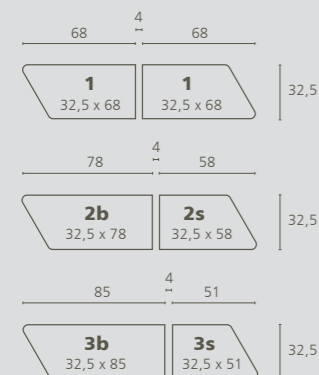

### Quantité

20 %	1 / 1
40 %	2b / 2s
40 %	3b / 3s

### PINUMONT Look excentrique.



**Liste des pièces par mètre linéaire**  
(largeur utile = 130 mm)

- 7,7 Lames à mi-bois
- 7,7 Claires-voies

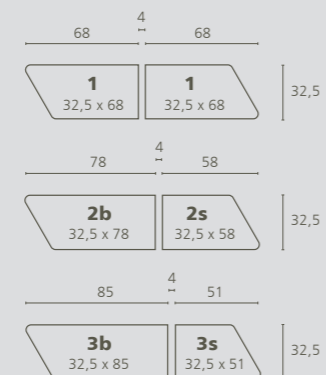

### Quantité

16,66 %	1 / 1
50 %	2b / 2s
33,33 %	3b / 3s

## PINUMONT EN POSE HORIZONTALE

### PINUMONT Le linéaire.

**Liste des pièces par mètre linéaire**  
(largeur utile = 130 mm)

- 7,7 Lames à mi-bois
- 3,85 Claires-voies

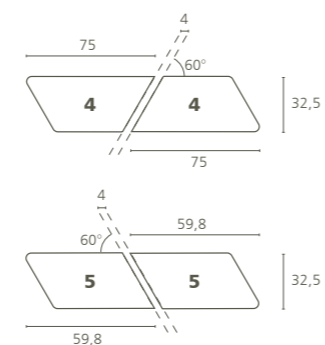

# PINUFIX

Un système de pose simple.

La fixation de la façade « en sustentation » réussit facilement, rapidement et avec une grande précision. Il suffit de percer des avant-trous et de fixer l'ossature. Mettre d'aplomb le premier profilé et le visser. Mettre ensuite en place les clips de montage et, d'une seule rotation à 90°, les serrer à la clé de montage. Le filetage des clips se taraude dans l'ossature et garantit un parfait maintien, sans endommager la surface du profilé.

Pour la pose de tous les autres profilés, les clips de montage servent alors d'entretoises. Pour une pose rapide et absolument rectiligne.

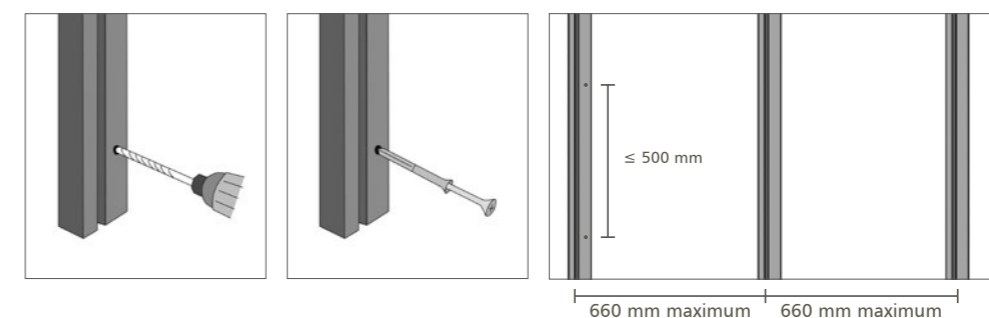

Utilisez exclusivement l'ossature R4R 00 N conçue pour Pinufix. Des avant-trous seront percés dans les cadres pour la fixation de l'ossature.

## Pose

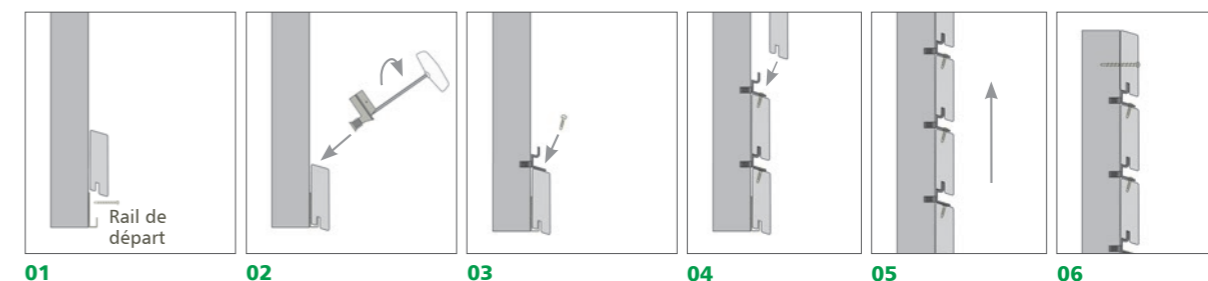

Les illustrations montrent le clip de montage Pinufix K.

Retrouvez nos conseils de pose pour PINUMONT vertical et horizontal : [www.mocopinus.com/fr/telechargements](http://www.mocopinus.com/fr/telechargements)

Retrouvez nos conseils de pose pour PINUFIX : [www.mocopinus.com/fr/telechargements](http://www.mocopinus.com/fr/telechargements)

# MOCOPINUS – CRÉATION DE REVÊTEMENTS EN BOIS SUR MESURE

Finition incluse

En tant que raboteur industriel et producteur de finitions, MOCOPINUS propose un service « fabrications sur mesure » à ses clients afin d'obtenir le meilleur résultat pour chaque projet.

- Vous pourrez désormais choisir l'essence, la forme et les dimensions du profil ainsi que le type de finition selon vos besoins spécifiques.



- Choisissez parmi nos peintures et lasures ou parmi des finitions des marques reconnues comme :

**mocopinus**  
LIVING. WOOD. IDEAS.

PROFI-LINE

**ADLER**  
In unseren Adern fließt Farbe.

**KEIM**

**sikkens**

**remmers**



**BÖHME AG**  
Berrische Lacke & Farbwerkstoffe

**KORA**  
HOLZSCHUTZ

**CAPAROL**

La gamme standard suivante vous donne un aperçu de nos produits. Notre équipe se tient à votre disposition pour vous apporter de plus amples informations sur la fabrication sur mesure.

## Système PINUMONT

Essence	Épaisseur en mm	Largeur hors tout en mm	Largeur utile en mm	Longueurs en m*	Finition	
<b>PINUMONT</b>						
 <b>PAR 90</b>   micro-strié (Claire-voie)	Mélèze de Sibérie FSC®	32,5	140	4,00	<b>CLASSIC</b> – Larix <b>PREMIUM</b> – Alpinova <sup>10</sup> <b>PREMIUM</b> – Mattnova <sup>20</sup>	
 <b>ZPR 90 wf</b>   micro-strié (Lame à mi-bois)	Mélèze de Sibérie FSC®	19,5	144	130	4,00	<b>CLASSIC</b> – Larix <b>PREMIUM</b> – Alpinova <sup>10</sup> <b>PREMIUM</b> – Mattnova <sup>20</sup>

## Système PINUFIX

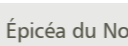
Essence	Épaisseur en mm	Largeur hors tout en mm	Largeur utile en mm	Longueurs en m*	Finition	
<b>PINUFIX PAR (façade)</b>						
 <b>PAR 00 (A15) hf kr</b>   raboté avec point de fixation caché, clip de fixation K	Mélèze de Sibérie FSC®	27	68	56	4,00/6,00	<b>CLASSIC</b> – Larix <b>X-TRA</b> – Alpinline <sup>10</sup>
 <b>PAR 10 (A15) hf kr</b>   scié fin avec point de fixation caché, clip de fixation K	Épicéa du Nord	27	68	56	4,20	<b>SPECIAL</b> – Durcolor

Clip de fixation	Matériau	Colisage (unités/paquet)
	Polyamide	400 (y compris vis de 3,5 x 30 mm et embout TX15)

## PINUFIX K

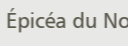
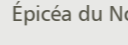
Ossature	Essence	Épaisseur en mm	Largeur hors tout en mm	Longueurs en m*	Finition
<b>PINUFIX K</b>					
 <b>R4R</b>					
 <b>R4R 00 (A15) N</b>   raboté	Épicéa du Nord	33	57	4,50	Durline gris
 <b>R4R 00 N 3N</b>   raboté	Épicéa du Nord	33	120	4,50	Durline gris

\*selon disponibilité

## Profilé de façade

Essence	Épaisseur en mm	Largeur hors tout en mm	Largeur utile en mm	Longueurs en m*	Rainé en bout	Finition
---------	-----------------	-------------------------	---------------------	-----------------	---------------	----------

## R3D (Profilés R3D)



## R3D 00 1n hf | raboté

Mélèze de Sibérie FSC®	27	144	120	3,00/4,00	CLASSIC – Larix X-TRA – Alpinline <sup>10</sup>
	44	144	120	3,00/4,00	
Épicéa du Nord	27	144	120	4,20	SPECIAL – Durline
	44	144	120	4,20	

## R3D 00 3n hf | raboté



Mélèze de Sibérie FSC®	27	144	120	3,00/4,00	CLASSIC – Larix X-TRA – Alpinline <sup>10</sup>
Épicéa du Nord	27	144	120	4,20	SPECIAL – Durline

## CHR (Alpalame)

CHR 11 hf | scié fin  
rainé en bout, avec point de fixation caché

Épicéa du Nord	19	146	121	4,15	● SPECIAL – Durcolor
	19	145	120	4,15	● PREMIUM – Woodcolor <sup>23</sup>
	19	145	120	4,15	● PREMIUM – Lignucolor <sup>23</sup>

10 ans de GARANTIE

## RHO



## RHO 01 hf | raboté

Épicéa du Nord	19	146	126	4,15	● SPECIAL – Durline
----------------	----	-----	-----	------	---------------------

RHO 21 hf | brossé  
rainé en bout, avec point de fixation caché

Épicéa du Nord	19	145	125	4,15	● PREMIUM – Lignugrav <sup>23</sup>
----------------	----	-----	-----	------	-------------------------------------

10 ans de GARANTIE

RHO 21 hf | brossé  
rainé en bout

Mélèze de Sibérie FSC®	21	144	122	3,95	● PREMIUM – Mattgrav <sup>10</sup>
Douglas d'Europe	21	144	122	3,95	

RHO 91 hf | micro-strié  
rainé en bout

Mélèze de Sibérie FSC®	21	144	122	3,95	● PREMIUM – Mattnova <sup>10</sup>
Douglas d'Europe	21	144	122	3,95	

RHO/HF10 01 u5 | raboté  
rainé en bout

Douglas d'Europe	21	144	122	3,95	● SPECIAL – Carboris
------------------	----	-----	-----	------	----------------------

\*selon disponibilité

## Profilé de façade

Essence	Épaisseur en mm	Largeur hors tout en mm	Largeur utile en mm	Longueurs en m*	Rainé en bout	Finition
---------	-----------------	-------------------------	---------------------	-----------------	---------------	----------

## RHF

RHF 01 fk hf | raboté  
rainé en bout

Épicéa du Nord Thermo-traité	18,5	214	201	2,65/5,35	● SPECIAL – Corline <sup>20</sup>
------------------------------	------	-----	-----	-----------	-----------------------------------

RHF 41 fe hf | éclaté  
rainé en bout

Épicéa du Nord	21	196	177	3,85	● PREMIUM – Lignuantix <sup>32</sup>
----------------	----	-----	-----	------	--------------------------------------

## KSP (Variant)

KSP 00 hf | raboté  
avec point de fixation caché

Épicéa du Nord	26	146	126	3,00-5,40	CLASSIC – Picea
Mélèze de Sibérie FSC®	26	144	122	3,00/4,00/5,10/6,00	CLASSIC – Larix
Douglas d'Europe	26	144	122	5,00	CLASSIC – Douglas

KSP 10 hf | scié fin  
avec point de fixation caché

Épicéa du Nord	26	146	126	3,00-5,40	CLASSIC – Piceon
Mélèze de Sibérie FSC®	26	144	122	3,00/4,00/5,10/6,00	CLASSIC – Larixon
Douglas d'Europe	26	144	122	5,00	CLASSIC – Douglason
Mélèze de Sibérie FSC®	26	144	122	4,00/5,10/6,00	PREMIUM – Alpincolor <sup>10</sup>

KSP 11 hf | scié fin  
rainé en bout

Épicéa du Nord	26	145	125	4,45	● PREMIUM – Lignucolor <sup>23</sup>
----------------	----	-----	-----	------	--------------------------------------

10 ans de GARANTIE

PAK (Claire-voie,  
arêtes vives)

## PAK 00 (A30) | raboté

Mélèze de Sibérie FSC®	21	68	57	3,00/4,00/5,10	CLASSIC – Larix
	27	68	54	3,00/4,00/5,10	
	26,5	140	126	4,00	

## PAR (Claire-voie)



## PAR 00 (A15) | raboté

Mélèze de Sibérie FSC®	21	68	64	3,00/4,00/5,10/6,00	CLASSIC – Larix
	27	68	63	3,00/4,00/5,10/6,00	

PAR 00 (A15) | raboté,  
brossé

Douglas d'Europe	27	68	62,3	4,00	SPECIAL – Carboset <sup>10</sup>
------------------	----	----	------	------	----------------------------------

\*selon disponibilité

\*selon disponibilité

## Profilé de façade

Essence	Épaisseur en mm	Largeur hors tout en mm	Largeur utile en mm	Longueurs en m*	Rainé en bout	Finition
---------	-----------------	-------------------------	---------------------	-----------------	---------------	----------

## PAR 10 (A15) | scié fin

Mélèze de Sibérie FSC®	21,5	68	64	3,00/4,00/5,10		<b>PREMIUM</b> – Alpincolor <sup>10</sup>
Mélèze de Sibérie FSC®	27,5	68	62	3,00/4,00/5,10		
Mélèze de Sibérie FSC®	21,5	68	64	3,00/4,00/5,10		

## PAR 20 | brossé

Mélèze de Sibérie FSC®	27	68	64	4,00		<b>CLASSIC</b> – Laritec <b>PREMIUM</b> – Alpingrav <sup>10</sup>	
Épicéa du Nord	19	68	64	3,90-5,10			<b>SPECIAL</b> – Mattgrav <sup>10</sup>
Thermo-traité							

## PAR 90 | micro-strié

Mélèze de Sibérie FSC®	27	68	64	4,00	<b>PREMIUM</b> – Alpinova <sup>10</sup>
------------------------	----	----	----	------	---

## RHO (Rhombos)



## RHO Duo 00 d | raboté

Mélèze de Sibérie FSC®	33	144	131	3,00/4,00/5,10/6,00	<b>CLASSIC</b> – Larix
------------------------	----	-----	-----	---------------------	------------------------

## RHO Duo 00 d hf | raboté avec point de fixation caché

Mélèze de Sibérie FSC®	27	144	122	4,00		<b>CLASSIC</b> – Larix	
Douglas d'Europe	27	144	122	sur demande			<b>CLASSIC</b> – Douglas
Épicéa du Nord	27	144	122	4,80			

## RHO 00 d hf | carbonisé, raboté (Rhombos duo)

Mélèze de Sibérie FSC®	21	144	125	4,00	<b>SPECIAL</b> – Carboline
------------------------	----	-----	-----	------	----------------------------

## APR (Profil A10 F)

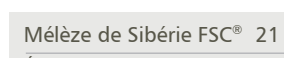

## APR 01 | raboté rainé en bout

Red Cedar	18	144	134	1,78-4,22		<b>CLASSIC</b> – Cedar
Épicéa du Nord	21	144	132	4,15/4,45/4,75 5,05		

## APR 01 fe | raboté rainé en bout, languette longue

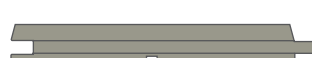
Mélèze de Sibérie FSC®	21	146	132	2,95/3,95		<b>CLASSIC</b> – Larix	
Épicéa du Nord	20	146	132	3,85			<b>SPECIAL</b> – Durline
	21	146	132	3,55/3,85			
Pin du Nord	21,5	146	132	sur demande	<b>SPECIAL</b> – Durline		
Douglas d'Europe	21	144	130	3,95	<b>CLASSIC</b> – Douglas		

## APR (Profil A15 UO)



## APR 21 (A15, UO) | brossé

Épicéa du Nord	19	143	133	3,55-5,05	<b>SPECIAL</b> – Mattgrav <sup>10</sup>
Thermo-traité					

\*selon disponibilité

## Profilé de façade

Essence	Épaisseur en mm	Largeur hors tout en mm	Largeur utile en mm	Longueurs en m*	Rainé en bout	Finition
---------	-----------------	-------------------------	---------------------	-----------------	---------------	----------

## RND

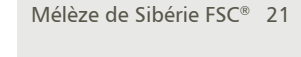

## RND 11 hf fe | scié fin rainé en bout

Épicéa du Nord	20	144	124	4,15		<b>SPECIAL</b> – Durcolor
Mélèze de Sibérie FSC®	21	144	122	3,95		

## RND 11 hf | scié fin rainé en bout, avec point de fixation caché

Mélèze de Sibérie FSC®	21	144	122	3,95		<b>CLASSIC</b> – Laritec <b>PREMIUM</b> – Alpingrav <sup>10</sup>
Mélèze de Sibérie FSC®	21	144	122	3,95		

## RND 21 hf | brossé rainé en bout, avec point de fixation caché

Mélèze de Sibérie FSC®	21	144	122	3,95		<b>CLASSIC</b> – Laritec <b>PREMIUM</b> – Alpingrav <sup>10</sup>
Mélèze de Sibérie FSC®	21	144	122	3,95		

## Sous-toiture

Essence	Épaisseur en mm	Largeur hors tout en mm	Largeur utile en mm	Longueurs en m*	Rainé en bout	Finition
---------	-----------------	-------------------------	---------------------	-----------------	---------------	----------

## BDS (Combi)



## BDS 00 fe | raboté languette longue

Épicéa du Nord	27	196	179	4,20/5,40		<b>CLASSIC</b> – Picea <b>SPECIAL</b> – Durline
Épicéa du Nord	27	196	179	4,20/5,40		

## RPR/FAS (Profil rond/Grain d'orge)



## RPR/FAS 00 | raboté

Épicéa du Nord	18	121	111	4,20/5,10		<b>CLASSIC</b> – Picea <b>CLASSIC</b> – Larix
Mélèze de Sibérie FSC®	20,5	119	109	3,00/4,00/5,10		

## UPR (Profil U)



## UPR 01 fx | raboté rainé en bout

Épicéa du Nord	11,5	146	132	2,65	<b>X-TRA</b> – Lignuline <sup>11</sup>
----------------	------	-----	-----	------	--

## FAS (Grain d'orge)

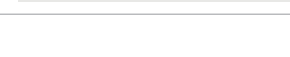

## FAS 00 | raboté

Épicéa du Nord	18,5	146	136	3,00-6,00		<b>CLASSIC</b> – Picea <b>X-TRA</b> – Lignuline <sup>10</sup> <b>X-TRA</b> – Lignuline <sup>11</sup> <b>X-TRA</b> – Lignuline <sup>21</sup>
	18,5	146	136	4,50/5,10		
	18,5	146	136	4,20/4,80/5,10		
	18,5	146	136	4,20/4,80/5,10		

\*selon disponibilité

## Sous-toiture

	Essence	Épaisseur en mm	Largeur hors tout en mm	Largeur utile en mm	Longueurs en m*	Rainé en bout	Finition
<b>FAS 01</b>   raboté rainé en bout	Épicéa du Nord	13,5	121	111	4,75	●	<b>X-TRA</b> – Lignuline <sup>11</sup>
		21	219	205	4,45/4,75/5,05	●	<b>CLASSIC</b> – Picea
	Mélèze de Sibérie FSC®	21	144	130	3,95	●	<b>CLASSIC</b> – Larix
	Douglas d'Europe	21	144	130	3,95	●	<b>CLASSIC</b> – Douglas
<b>FAS 01 fe</b>   raboté rainé en bout, languette longue	Épicéa du Nord	21	146	132	4,45/4,75/5,05	●	<b>CLASSIC</b> – Picea
		21	171	157	4,15/4,45/4,75/5,05	●	
		21	196	182	4,15/4,45/4,75/5,05	●	
<b>FAS 21 fe</b>   brossé rainé en bout, languette longue	Épicéa du Nord	21	146	132	4,45/4,75/5,05	●	<b>CLASSIC</b> – Piceatec
		21	171	157	4,45/4,75/5,05	●	
		21	196	182	4,15/4,45/4,75/5,05	●	
<b>FAS 21</b>   brossé rainé en bout	Épicéa du Nord	21	219	205	4,45/4,75/5,05	●	<b>CLASSIC</b> – Piceatec
<b>FAS 81</b>   poncé rainé en bout, panneau 3 plis	Épicéa du Nord	19	246	231	2,45	●	<b>X-TRA</b> – Lignuline <sup>17</sup>
							<b>X-TRA</b> – Woodline <sup>17</sup>
							<b>X-TRA</b> – Finline <sup>17</sup>
<b>RPR (Profil rond)</b>							
<b>RPR 00</b>   raboté	Épicéa du Nord	18,5	146	136	3,00-5,40		<b>CLASSIC</b> – Picea
		13,5	121	111	4,20-5,10		<b>X-TRA</b> – Lignuline <sup>10</sup>
		13,5	121	111	4,20-5,10		<b>X-TRA</b> – Woodline <sup>21</sup>
		13,5	121	111	3,00-5,40		<b>X-TRA</b> – Lignuline <sup>11</sup>
						<b>X-TRA</b> – Lignuline <sup>10</sup>	

\*selon disponibilité

## Accessoires de façade

	Essence	Épaisseur en mm	Largeur hors tout en mm	Longueurs en m*	Finition	
<b>Profils d'angle rentrant</b>						
<b>W1R</b>						
<b>W1R 00 uk</b>   raboté avec ossature intégrée	Épicéa du Nord	94	94	3,00	<b>CLASSIC</b> – Picea	
					<b>SPECIAL</b> – Durline vert marron gris	
<b>W1R 00 uk gl</b>   raboté avec ossature intégrée, collé	Épicéa du Nord	118	118	3,00	<b>CLASSIC</b> – Picea	
		Mélèze de Sibérie FSC®	118	118	3,00	<b>CLASSIC</b> – Larix
<b>Profils d'angle sortant</b>						
<b>W3R</b>						
<b>W3R 00 uk</b>   raboté avec ossature intégrée	Épicéa du Nord	94	94	3,00	<b>CLASSIC</b> – Picea	
					<b>SPECIAL</b> – Durline vert marron gris	
	Mélèze de Sibérie FSC®	118	118	3,00	<b>CLASSIC</b> – Picea	
		118	118	3,00	<b>CLASSIC</b> – Larix	
<b>Profils d'angle</b>						
<b>W3R</b>						
<b>W3R 00</b>   raboté	Épicéa du Nord	56	56	3,00	<b>CLASSIC</b> – Picea	
					<b>SPECIAL</b> – Durline vert marron gris	
	Mélèze de Sibérie FSC®	56	56	4,00	<b>CLASSIC</b> – Larix	
<b>G4R</b>						
<b>G4R 10</b>   scié fin	Épicéa du Nord	21,5	218	4,50	<b>CLASSIC</b> – Piceon	
		Mélèze de Sibérie FSC®	21,5	190	4,00	<b>CLASSIC</b> – Larixon
			21,5	140	3,00/4,00/5,10	
			21,5	140	4,00	
			21,5	190	4,00	<b>PREMIUM</b> – Alpincolor <sup>10</sup>

\*selon disponibilité

## Accessoires de façade

Essence	Épaisseur en mm	Largeur hors tout en mm	Longueurs en m*	Finition
---------	-----------------	-------------------------	-----------------	----------

## FIXATION

Matériau	Dimensions	Colisage (unités/paquet)
Aluminium	8 x 34	20
Aluminium	10 x 34	20

Rail de départ

Rail de départ Pinufix

## Planches

## G4R

G4R 00 | raboté

Mélèze de Sibérie FSC®	21	55	4,00	CLASSIC – Larix
	21	90	4,00	
	20,5	115	4,00	
	20,5	140	3,00/4,00	
	20,5	165	4,00	
	20,5	190	4,00	
	26,5	140	4,00	
	26,5	190	5,10	
	44,5	140	sur demande	
Épicéa du Nord	18,5	95	3,00-5,40	CLASSIC – Picea
	18	120	3,00-5,40	
	18	145	3,00-5,40	
	18	170	3,00-5,40	
	18	195	3,00-5,40	
	21,5	57	4,20/5,10	
	21,5	95	3,00/4,20-5,10	
	21	120	3,00/3,60/4,20-5,40	
	21	145	2,70-3,60/4,20-5,40	
	21	170	3,00/4,20-5,10	
	21	195	3,00/3,60/4,20-5,40	X-TRA – Lignuline <sup>10</sup>
	20,5	218	3,00/4,20-5,10	
	20,5	243	4,20/4,50/4,80/5,10/5,40	
	24	110	3,00-5,40	
	27	120	4,20/5,10	
	27	145	2,70-5,40	
	27	195	2,70-5,40	
	18	195	5,10	
	21	120	4,20-5,10	
	21	145	4,20-5,10	
21	170	4,20-5,10		
21	195	4,20-5,10		
20,5	218	3,60		

\*selon disponibilité

## Accessoires de façade

Essence	Épaisseur en mm	Largeur hors tout en mm	Longueurs en m*	Finition
---------	-----------------	-------------------------	-----------------	----------

## Planches de rives

## G4R

G4R 01 | raboté rainé en bout

Épicéa du Nord	20,5	218	4,15-5,05	CLASSIC – Picea
	21	120	4,15-5,05	
	21	145	4,15-5,05	
	21	170	4,15-5,05	
	21	195	4,15-5,05	
	27	145	sur demande	
	27	170	sur demande	
	27	195	sur demande	
	26,5	218	sur demande	

## T4R

T4R 01 n | raboté avec 2 ronds + 1 rainure

Épicéa du Nord	21	145	4,15/4,45	CLASSIC – Picea
	21	170	4,15/4,45	
	21	195	4,15/4,45	
	20,5	218	4,15/4,45	

## Universel

## K4K

K4K 00 | raboté

Épicéa du Nord	19	45	CLASSIC – Picea
	27	45	

\*selon disponibilité

Accessoires de façade

Esence	Épaisseur en mm	Largeur hors tout en mm	Longueurs en m*	Rainé en bout	Finition
--------	-----------------	-------------------------	-----------------	---------------	----------

► Tasseaux

R4R



R4R 00 | raboté

Épicéa du Nord	27	27	2,40/2,70/4,80	CLASSIC – Picea
	27	45	2,40/2,70/4,80	
	27	57	2,40/2,70/4,80	
	39	39	2,40/2,70/4,80	
	39	57	2,40/2,70/3,00/ 4,20-5,10	
	39	90	2,40/2,70/4,80	
	39	145	2,40/2,70/4,80	
	45	45	2,40/2,70/4,80	
	45	70	2,40/2,70/4,80	
	57	57	2,40/2,70/4,80	
	58	80	2,40/2,70/3,00/ 4,20-5,10	
	58	90	4,80	
	70	70	2,40/2,70/4,80	
70	90	2,40/2,70/4,80		
90	90	2,40/2,70/4,80	CLASSIC – Larix	
Mélèze de Sibérie FSC®	44	68		4,00
	44	44		4,00
Douglas d'Europe	88	88	4,00	CLASSIC – Douglas
	44	68	4,20	
	88	88	3,00/4,00/5,00	

► Lame à volets

FAS/FAS



FAS/FAS 00 | raboté  
(lame à volet 4 chanfrein)

Épicéa du Nord	21	96	88	3,00/3,60/4,20-5,10	CLASSIC – Picea
----------------	----	----	----	---------------------	-----------------

FAS/FAS 00 vf | raboté  
(double bouvet)

Épicéa du Nord	27,5	96	85	2,40/3,00/3,90-5,10	CLASSIC – Picea
----------------	------	----	----	---------------------	-----------------

G2F



G2F 00 | raboté  
(barre à volet)

Épicéa du Nord	21,5	95	95	4,20/4,80	CLASSIC – Picea
	27,5	95	95	2,70/4,20/4,80	

STA/STA



STA/STA 00 | raboté  
(double mouchette)

Épicéa du Nord	21	96	88	sur demande	CLASSIC – Picea
	27,5	96	88	sur demande	

\*selon disponibilité



► NOTES

Certaines conditions d'exposition peuvent favoriser le développement de moisissures et/ou de champignons. Ceux-ci peuvent apparaître dans des zones situées à proximité de biotopes humides, d'arbres ou forêt, et dans des zones générant une humidité élevée constante. Ces conséquences ne peuvent être considérées comme un défaut du matériel.

Le bois est un matériau hétérogène par nature. Selon la structure et le grain, des différences de teintes peuvent apparaître. Celles-ci sont normales et ne peuvent faire l'objet de réclamations.



R3D 00 1n hf + R3D 00 3n hf | Larix, 27 et 44 x 120 mm

## LA GAMME MOCOPINUS.

LIVING. WOOD. IDEAS.

Mettez du bois dans vos idées. Retrouvez nos gammes complètes MOCOPINUS sur notre site Internet et commandez échantillons et peintures en quelques clics.



Retrouvez et commandez les produits de la gamme MOCOPINUS Profi-Line : [www.mocopinus-shop.com](http://www.mocopinus-shop.com)



► PEINTURES



Retrouvez nos échantillons de profilés en bois massif avec ou sans finitions : [www.mocopinus-shop.com](http://www.mocopinus-shop.com)



► ÉCHANTILLONS

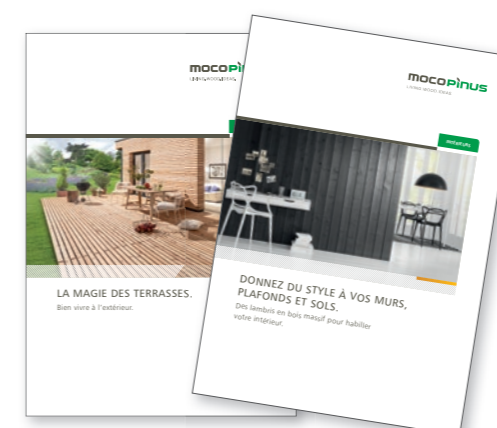

Aménagez aussi vos façades et terrasses avec les profilés en bois massif de MOCOPINUS [www.mocopinus.com](http://www.mocopinus.com)



► BROCHURES



BLACKBOOK – La source d'inspiration pour les réalisations esthétiques en bois. Plus de 100 références. [www.mocopinus-shop.com](http://www.mocopinus-shop.com)



► NOS RÉFÉRENCES



© MOCOPINUS • Édition 03/2020 • Numéro d'article M-5014

L'aspect des essences et des coloris peut différer légèrement à l'impression. • Sous réserve de modifications.

## MOCOPINUS GmbH & Co. KG

Siège social

Heuweg 3  
D-89079 Ulm  
Tél.: +49 731 165-0  
Fax: +49 731 165-215

Usine de Karlsruhe (service commercial France)

Südliche Uferstraße 3  
D-76189 Karlsruhe  
Tél.: +49 721 9595-0  
Fax: +49 721 9595-100

Usine d'Ammelshain

Bauhofstraße 1  
D-04683 Naunhof Ammelshain  
Tél.: +49 34293 518-0  
Fax: +49 34293 518-23



[info@mocopinus.com](mailto:info@mocopinus.com)

[www.mocopinus.com](http://www.mocopinus.com)

---

▶ ONLINE-SHOP

[www.mocopinus-shop.com](http://www.mocopinus-shop.com)

---

# MOCOPINUS

LIVING. WOOD. IDEAS.